



**BEYKOZ**

Mini Concrete Plant

**MAKİNE MÜHENDİSLİK  
MACHINERY ENGINEERING  
МАШИНОСТРОЕНИЕ**

**BETON SANTRALLERİ  
CONCRETE BATCHING PLANT  
ДРОБЛЕНИЕ ПРОСЕЙВАНИЕ  
УСТАНОВКИ**

Şirketimiz 2001 yılında Ankara da kuruldu. Firmamız sektör içerisinde uzun yılların tecrübesi ile profesyonel seviyede yetişmiş, proje ve şantiyede deneyimli personel Kadrosuyla, çeşitli ihtiyaçlara cevap veren Beton Santrallerini üretmektedir.

Üretmiş olduğu beton santralleri ve müşteri odaklı çözümlenmeleri sayesinde sektörde yer almayı başarmıştır. Tasarım, imalat üretim kalitesi ve işçilik, montaj çalıştırma ve satış sonrası Teknik Servis hizmetleri ile müşteri odaklı çalışma anlayışını benimsemiş ve kalite politikası olarak ilke edinmiştir. Bünyesinde barındırdığı genç dinamik ekipleri sayesinde bu alanda hizmet vermeye ve gelişen Teknolojiyi takip ederek yeni çözümler bulmaya devam etmektedir.

Beykoz BMCP topluma ve çevreye duyarlı paydaşlarının mutluluğunu ilke edinen takım ruhuna sahip çalışanları ile gelişen teknoloji ışığında sürdürülebilir kalkınma ilkesi ile bir marka olmaktadır. Müşterilerine en kaliteli beton santrali teslim etmeyi ve tam müşteri memnuniyetini hedefleyen beton santrallerinin uzun yıllar düşük işletme maliyeti ile çalıştıracak şekilde müşterilerine sunmaktadır.

Beykoz BMCP ailesinin vizyonu, bünyesinde şirket ve iştiraklerinin projelerinin ve ürünlerinin bulunduğu her noktada sahip olduğu katma değeri toplum ekonomisine ve sosyal kalkınmaya birebir hissettirmek ve elde ettiği artı değerleri ülke ekonomisine sunmaktadır.

Our company was found in 2001 in Ankara and has grown in professional level with many years of experience in the sector and produces Concrete Batching Plants that meet various needs with its experienced staff in project and construction sites. Thanks to its concrete batching plants and customer focused solutions, it has started to take place in the sector.

Design, production quality and workmanship, assembly and after-sales technical service services and customer-focused approach to work adopted and quality policy as a principle. Thanks to the young dynamic teams he has in his possession, this field continues to serve and find new solutions by following the developing technology.

BMCP is a brand with sustainable development principle in the developing technology with its employees whom are team spirits that takes happiness of collective and environmentally sensitive stakeholders as a principle. It delivers to the customers that they deliver the best quality concrete plant to their customers and that the concrete plants which aim to complete customer satisfaction will work with low operating costs for many years. The vision of the

BMCP family is to feel the added value of the company and its subsidiaries' projects and products at every point of their existence and to present the surplus value to the national economy.

Наша компания была основана в Анкаре в 2001. Наша фирма удалась стать среди секторами благодаря её бетонных станциях и клиент - ориентированному анализу. Наша фирма принимает клиент-ориентированный анализ и качество дизайна, производства и рабочего труда, операция монтажа и технические услуги после продажи и принимает принципы политики качества.

С молодой динамикой командой, наша фирма продолжает служить в этой области и найти новые разрешения следуя развивающаяся технология.

**Beykoz BMCP** – он бренд с чувствительными работниками с командным духом с принципом устойчивого развития в свете технологии.

Наша фирма преподносит самую качественную бетонную станцию, которую преследует цель удовлетворённости клиентов для работы с низкими эксплуатационными расходами на годы.

Видимость семьи Beykoz BMCP – дословно чувствовать добавленную стоимость, которая у неё есть в каждой точке проектов компании и продуктов и представлять на экономике общества положительные значения, которые она получили.

**Mini Concrete Plant**

## SABİT BETON SANTRALİ / STATIONARY CONCRETE PLANT / ФИКСИРОВАННАЯ БЕТОННАЯ СТАНЦИЯ



BEYKOZ 35m <sup>3</sup> / saat Yaş Sistem Beton Santrali	
TEKNİK ÖZELLİKLERİ	DEĞER-BİRİM
Santral Sıkıştırılmış Beton Kapasitesi	35 m <sup>3</sup> / saat
Karışım Sayısı	60 karışım / saat
Mikser Kuru Hacim	750 kg
Mikser Sıkıştırılmış Beton Kapasitesi	500 kg
Mikser Motor Gücü	18,5 kw
Agrega Göz Adet	3 adet
Agrega Göz Kapasite	15 m <sup>3</sup>
Toplam Agrega Göz Kapasitesi	45 m <sup>3</sup>
Agrega Tartım Konveyörü	800 x 9.850 mm
Agrega Tartım Konveyörü Motor Gücü	7,5 kw
Mikser Besleme Konveyörü	0,5 m <sup>3</sup>
Mikser Besleme Konveyörü Motor Gücü	18,5 kw
Agrega Tartım	1100 kg
Çimento Tartım	300 kg
Su Tartım	150 kg
Katkı Tartım	20 kg
Çimento Helezon	193 x 7.500 mm
Çimento Helezon Motor Gücü	7,5 kw
Çimento Silo	1 - 2 adet
Çimento Silo Kapasitesi	50 ton

BEYKOZ 35 m <sup>3</sup> / hour Age System Concrete Batching Plant	
TECHNICAL SPECIFICATIONS	VALUE UNIT
Power Plant Concrete Capacity	35 m <sup>3</sup> / hour
Number of Mixtures	60 Mixture/hour
Mixer Dry Volume	750 kg
Mixer Compressed Concrete Capacity	500 kg
Mixer Motor Power	18,5 kw
Aggregate Eye Piece	3 piece
Aggregate Eye Capacity	15 m <sup>3</sup>
Total Aggregate Eye Capacity	45 m <sup>3</sup>
Aggregate Weigh Conveyor	800 x 9.850 mm
Aggregate Weighing Conveyor Motor Power	7,5 kw
Mixer Feed Conveyor	0,5 m <sup>3</sup>
Mixer Feed Conveyor Motor Power	18,5 kw
Aggregate Weighing	1100 kg
Cement Weighing	300 kg
Water Weighing	150 kg
Additive Weighing	20 kg
Cement Coil	193 x 7.500 mm
Cement Spiral Motor Power	7,5 kw
Cement Silo	1 - 2 piece
Cement Silo Capacity	50 ton

BEYKOZ 35 m <sup>3</sup> /ч Мокрая система бетонная станция	
ТЕХНИЧЕСКИЕ ОСОБЕННОСТИ	ЦЕНА-СТОИМОСТЬ
Центральный Уплотненный Бетон Вместимость	35 m <sup>3</sup> / Час
Количество смеси	60 Смесь/Час
Миксер сухой мощность	750 килограмм
Миксер мощность уплотненного бетона	500 килограмм
Мощность двигателя миксера	18,5 кВт
Количество глазировочного агрегата	3 Штук
Вместимость глазировочного агрегата	15 m <sup>3</sup>
Общая вместимость глазировочного агрегата	45 m <sup>3</sup>
Конвейерные весы агрегата	800 x 9.850 мм
Мощность двигателя конвейерных весов агрегата	7,5 кВт
Подающий конвейер миксера	0,5 m <sup>3</sup>
Мощность двигателя подающего конвейера миксера	18,5 кВт
Взвешивание агрегата	1100 килограмм
Взвешивание цемента	300 килограмм
Взвешивание воды	150 килограмм
Взвешивание аддитива	20 килограмм
Винтовой конвейер для цемента	193 x 7.500 мм
Мощность двигателя винтового конвейера для цемента	7,5 кВт
Силос цемента	1 - 2 Штук
Мощность двигателя силоса цемента	50 Тонна

**BEYKOZ 60 m<sup>3</sup>**

SABİT BETON SANTRALİ / STATIONARY CONCRETE PLANT / ФИКСИРОВАННАЯ БЕТОННАЯ СТАНЦИЯ

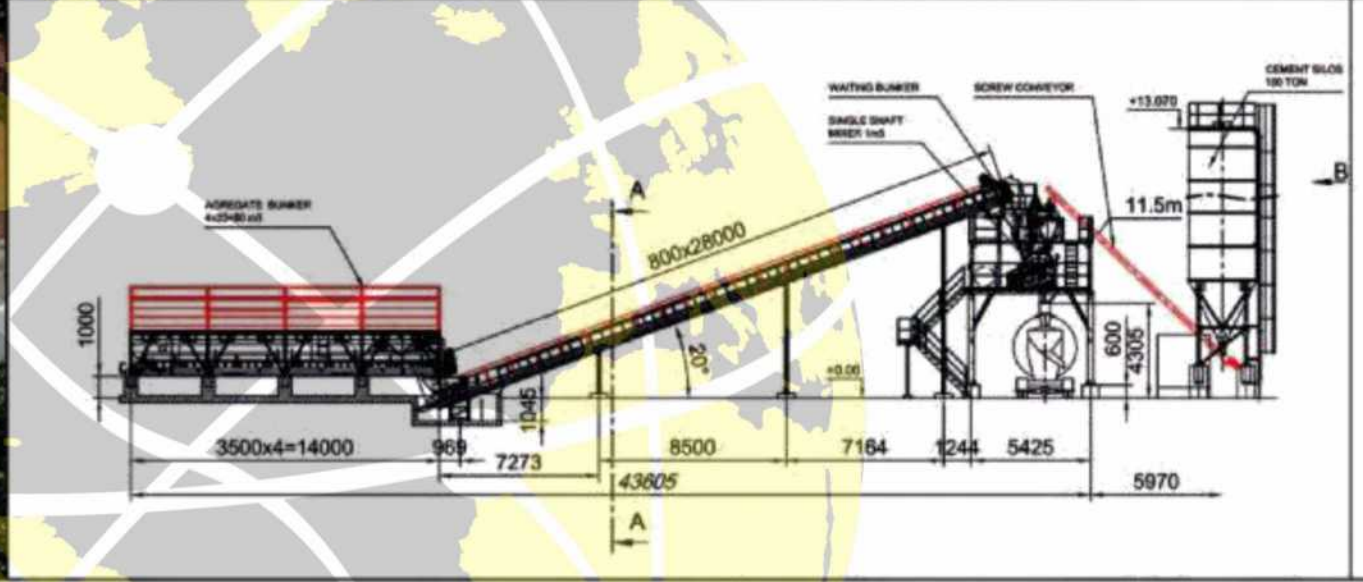

BEYKOZ 60 m <sup>3</sup> / saat Yaş Sistem Beton Santrali	
TEKNİK ÖZELLİKLERİ	DEĞER-BİRİM
Santral Sıkıştırılmış Beton Kapasitesi	60 m <sup>3</sup> / saat
Karışım Sayısı	60 karışım / saat
Mikser Kuru Hacim	1,5 m <sup>3</sup>
Mikser Sıkıştırılmış Beton Kapasitesi	1 m <sup>3</sup>
Mikser Motor Gücü	37 kw
Agrega Göz Adet	4 adet
Agrega Göz Kapasite	20 m <sup>3</sup>
Toplam Agrega Göz Kapasitesi	80 m <sup>3</sup>
Agrega Tartım Konveyörü	800 x 14.350 mm
Agrega Tartım Konveyörü Motor Gücü	7,5 kw
Mikser Besleme Konveyörü	800 x 25.000 mm
Mikser Besleme Konveyörü Motor Gücü	22 kw
Agrega Tartım	2200 kg
Çimento Tartım	550 kg
Su Tartım	250 kg
Katkı Tartım	20 kg
Çimento Helezon	219 x 11.500 mm
Çimento Helezon Motor Gücü	11 kw
Çimento Silo	2-4 adet
Çimento Silo Kapasitesi	100 ton

BEYKOZ 60 m <sup>3</sup> / hour Age System Concrete Batching Plant	
TECHNICAL SPECIFICATIONS	VALUE UNIT
Power Plant Concrete Capacity	60 m <sup>3</sup> / hour
Number of Mixtures	60 Mixture / hour
Mixer Dry Volume	1,5 m <sup>3</sup>
Mixer Compressed Concrete Capacity	1 m <sup>3</sup>
Mixer Motor Power	37 kw
Aggregate Eye Piece	4 piece
Aggregate Eye Capacity	20 m <sup>3</sup>
Total Aggregate Eye Capacity	80 m <sup>3</sup>
Aggregate Weigh Conveyor	800x14.350mm
Aggregate Weighing Conveyor Motor Power	7,5 kw
Mixer Feed Conveyor	800x25.000mm
Mixer Feed Conveyor Motor Power	22 kw
Aggregate Weighing	2200 kg
Cement Weighing	550 kg
Water Weighing	250 kg
Additive Weighing	20 kg
Cement Coil	219x11.500 mm
Cement Spiral Motor Power	11 kw
Cement Silo	2-4 piece
Cement Silo Capacity	100 ton

BEYKOZ 60 m <sup>3</sup> /ч Мокрая система бетонная станция	
ТЕХНИЧЕСКИЕ ОСОБЕННОСТИ	ЦЕНА-СТОИМОСТЬ
Центральный Уплотненный Бетон Вместимость	60 m <sup>3</sup> / Час
Количество смеси	60 Смесь/Час
Миксер сухой мощность	1,5 m <sup>3</sup>
Миксер мощность уплотненного бетона	1 m <sup>3</sup>
Мощность двигателя миксера	37 кВт
Количество глазировочного агрегата	4 Штук
Вместимость глазировочного агрегата	20 m <sup>3</sup>
Общая вместимость глазировочного агрегата	80 m <sup>3</sup>
Конвейерные весы агрегата	800x14.350mm
Мощность двигателя конвейерных весов агрегата	7,5 кВт
Подающий конвейер миксера	800x25.000 mm
Мощность двигателя подающего конвейера миксера	22 кВт
Взвешивание агрегата	2200 килограмм
Взвешивание цемента	550 килограмм
Взвешивание воды	250 килограмм
Взвешивание аддитива	20 килограмм
Винтовой конвейер для цемента	219x11.500 mm
Мощность двигателя винтового конвейера для цемента	11 кВт
Силос цемента	2-4 Штук
Мощность двигателя силоса цемента	100 Тонна

Mini Concrete Plant

## SABİT BETON SANTRALİ / STATIONARY CONCRETE PLANT / ФИКСИРОВАННАЯ БЕТОННАЯ СТАНЦИЯ

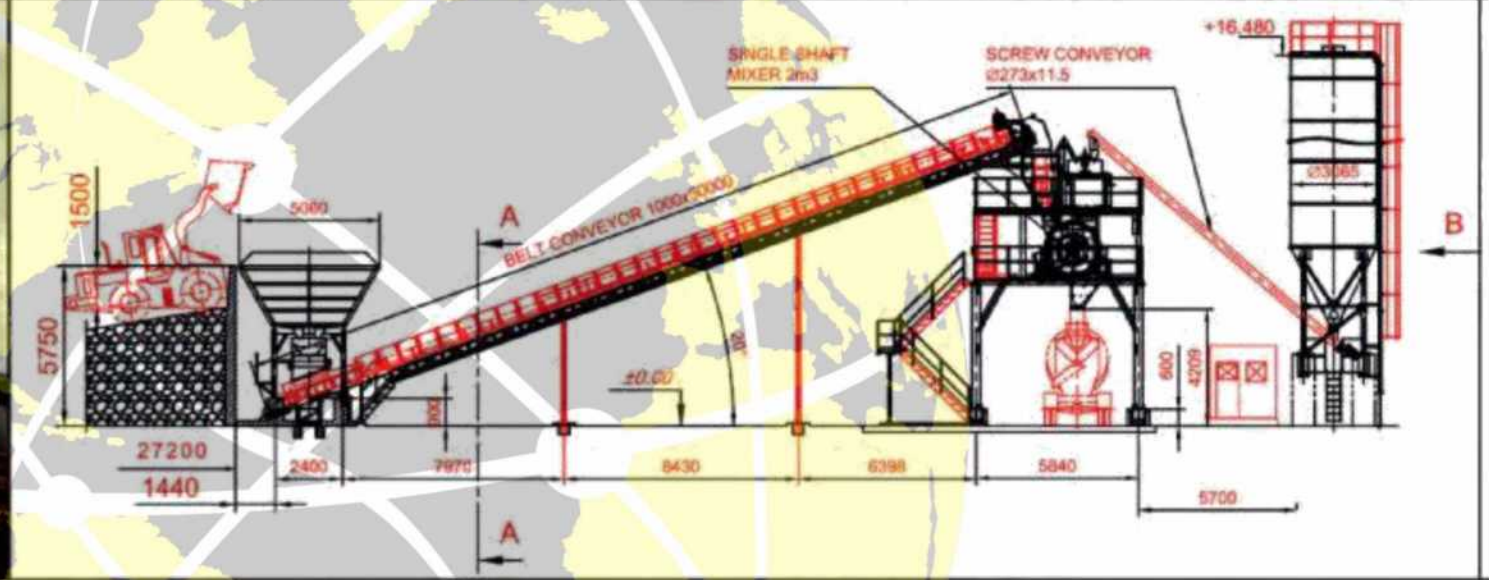

BEYKOZ 100 m <sup>3</sup> / saat Yaş Sistem Beton Santrali	
TEKNİK ÖZELLİKLERİ	DEĞER-BİRİM
Santral Sıkıştırılmış Beton Kapasitesi	100 m <sup>3</sup> / saat
Karışım Sayısı	50 karışım / saat
Mikser Kuru Hacim	3 m <sup>3</sup>
Mikser Sıkıştırılmış Beton Kapasitesi	2 m <sup>3</sup>
Mikser Motor Gücü	2x37 kw
Agrega Göz Adet	4 adet
Agrega Göz Kapasite	25 m <sup>3</sup>
Toplam Agregas Göz Kapasitesi	100 m <sup>3</sup>
Agrega Tartım Konveyörü	800 x 14.350 mm
Agrega Tartım Konveyörü Motor Gücü	7,5 kw
Mikser Besleme Konveyörü	1000x28.000 mm
Mikser Besleme Konveyörü Motor Gücü	30 kw
Agrega Tartım	4400 kg
Çimento Tartım	1000 kg
Su Tartım	7000 kg
Katkı Tartım	20 kg
Çimento Helezon	273 x 11.500 mm
Çimento Helezon Motor Gücü	15 kw
Çimento Silo	2 - 4 adet
Çimento Silo Kapasitesi	100 ton

BEYKOZ 100 m <sup>3</sup> / hour Age System Concrete Batching Plant	
TECHNICAL SPECIFICATIONS	VALUE UNIT
Power Plant Concrete Capacity	100 m <sup>3</sup> / hour
Number of Mixtures	50 Mixture / hour
Mixer Dry Volume	3 m <sup>3</sup>
Mixer Compressed Concrete Capacity	2 m <sup>3</sup>
Mixer Motor Power	2x37 kw
Aggregate Eye Piece	4 piece
Aggregate Eye Capacity	25 m <sup>3</sup>
Total Aggregate Eye Capacity	100 m <sup>3</sup>
Aggregate Weigh Conveyor	800x14.350mm
Aggregate Weighing Conveyor Motor Power	7,5 kw
Mixer Feed Conveyor	1000x28.000 mm
Mixer Feed Conveyor Motor Power	30 kw
Aggregate Weighing	4400 kg
Cement Weighing	1000 kg
Water Weighing	7000 kg
Additive Weighing	20 kg
Cement Coil	273x11.500 mm
Cement Spiral Motor Power	15 kw
Cement Silo	2 - 4 piece
Cement Silo Capacity	100 ton

BEYKOZ 100 m <sup>3</sup> /ч Мокрая система бетонная станция	
ТЕХНИЧЕСКИЕ ОСОБЕННОСТИ	ЦЕНА-СТОИМОСТЬ
Центральный Уплотненный Бетон Вместимость	100 m <sup>3</sup> / Час
Количество смеси	50 Смесь/Час
Миксер сухой мощность	3 m <sup>3</sup>
Миксер мощность уплотненного бетона	2 m <sup>3</sup>
Мощность двигателя миксера	2x37 кВт
Количество глазировочного агрегата	4 Штук
Вместимость глазировочного агрегата	25 m <sup>3</sup>
Общая вместимость глазировочного агрегата	100 m <sup>3</sup>
Конвейерные весы агрегата	800x14.350mm
Мощность двигателя конвейерных весов агрегата	7,5 кВт
Подающий конвейер миксера	1000x28.000 мм
Мощность двигателя подающего конвейера миксера	30 кВт
Взвешивание агрегата	4400 килограмм
Взвешивание цемента	1000 килограмм
Взвешивание воды	7000 килограмм
Взвешивание аддитива	20 килограмм
Витовой конвейер для цемента	273x11.500 мм
Мощность двигателя витового конвейера для цемента	15 кВт
Силос цемента	2 - 4 Штук
Мощность двигателя силоса цемента	100 Тонна

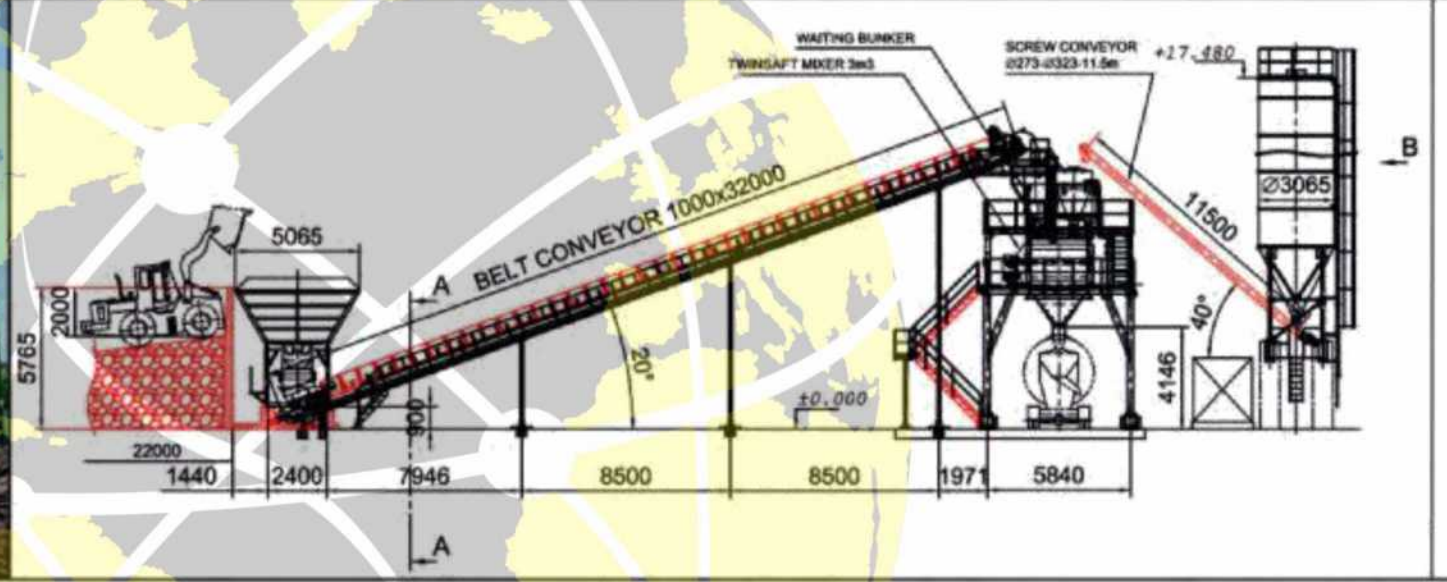
**BEYKOZ 130 m<sup>3</sup>****SABİT BETON SANTRALİ / STATIONARY CONCRETE PLANT / ФИКСИРОВАННАЯ БЕТОННАЯ СТАНЦИЯ**

BEYKOZ 130 m <sup>3</sup> / saat Yaş Sistem Beton Santrali	
TEKNİK ÖZELLİKLERİ	DEĞER-BİRİM
Santral Sıkıştırılmış Beton Kapasitesi	120 m <sup>3</sup> / saat
Karışım Sayısı	40 karışım / saat
Mikser Kuru Hacim	4,5 m <sup>3</sup>
Mikser Sıkıştırılmış Beton Kapasitesi	3 m <sup>3</sup>
Mikser Motor Gücü	2x55 kw
Agrega Göz Adet	4 adet
Agrega Göz Kapasite	30 m <sup>3</sup>
Toplam Agrega Göz Kapasitesi	120 m <sup>3</sup>
Agrega Tartım Konveyörü	1000x15.350 mm
Agrega Tartım Konveyörü Motor Gücü	15 kw
Mikser Besleme Konveyörü	1000x32.000 mm
Mikser Besleme Konveyörü Motor Gücü	37 kw
Agrega Tartım	4000 kg
Çimento Tartım	1600 kg
Su Tartım	750 kg
Katkı Tartım	50 kg
Çimento Helizon	273 x 11.500 mm
Çimento Helizon Motor Gücü	15 kw
Çimento Silo	2 - 4 adet
Çimento Silo Kapasitesi	100 ton

BEYKOZ 130 m <sup>3</sup> / h Age System Concrete Batching Plant	
TECHNICAL SPECIFICATIONS	VALUE UNIT
Power Plant Concrete Capacity	120 m <sup>3</sup> / hour
Number of Mixtures	40 Mixture / hour
Mixer Dry Volume	4,5 m <sup>3</sup>
Mixer Compressed Concrete Capacity	3 m <sup>3</sup>
Mixer Motor Power	2x55 kw
Aggregate Eye Piece	4 piece
Aggregate Eye Capacity	30 m <sup>3</sup>
Total Aggregate Eye Capacity	120 m <sup>3</sup>
Aggregate Weigh Conveyor	1000x15.350 mm
Aggregate Weighing Conveyor Motor Power	15 kw
Mixer Feed Conveyor	1000x32.000 mm
Mixer Feed Conveyor Motor Power	37 kw
Aggregate Weighing	4000 kg
Cement Weighing	1600 kg
Water Weighing	750 kg
Additive Weighing	50 kg
Cement Coil	273x11.500 mm
Cement Spiral Motor Power	15 kw
Cement Silo	2 - 4 piece
Cement Silo Capacity	100 ton

BEYKOZ 130 m <sup>3</sup> /ч Мокрая система бетонная станция	
ТЕХНИЧЕСКИЕ ОСОБЕННОСТИ	ЦЕНА-СТОИМОСТЬ
Центральный Уплотненный Бетон Вместимость	120 m <sup>3</sup> / Час
Количество смеси	40 Смесь/Час
Миксер сухой мощность	4,5 m <sup>3</sup>
Миксер мощность уплотненного бетона	3 m <sup>3</sup>
Мощность двигателя миксера	2x55 кВт
Количество глазировочного агрегата	4 Штук
Вместимость глазировочного агрегата	30 m <sup>3</sup>
Общая вместимость глазировочного агрегата	120 m <sup>3</sup>
Конвейерные весы агрегата	1000x15.350 мм
Мощность двигателя конвейерных весов агрегата	15 кВт
Подающий конвейер миксера	10000x32.000 мм
Мощность двигателя подающего конвейера миксера	37 кВт
Взвешивание агрегата	4000 килограмм
Взвешивание цемента	1600 килограмм
Взвешивание воды	750 килограмм
Взвешивание аддитива	50 килограмм
Винтовой конвейер для цемента	273x11.500 мм
Мощность двигателя винтового конвейера для цемента	15 кВт
Силос цемента	2 - 4 Штук
Мощность двигателя силоса цемента	100 Тонна

# Mini Concrete Plant

## SABİT BETON SANTRALİ / STATIONARY CONCRETE PLANT / ФИКСИРОВАННАЯ БЕТОННАЯ СТАНЦИЯ

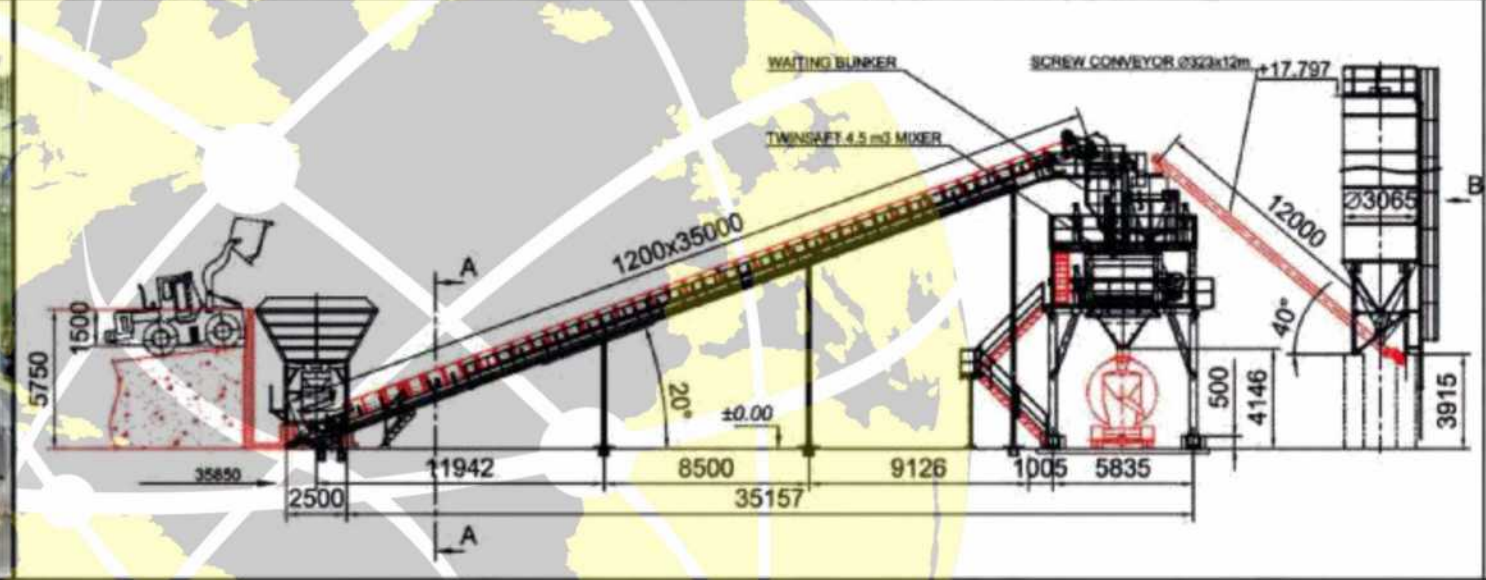

BEYKOZ 160 m <sup>3</sup> / saat Yaş Sistem Beton Santrali	
TEKNİK ÖZELLİKLERİ	DEĞER-BİRİM
Santral Sıkıştırılmış Beton Kapasitesi	160 m <sup>3</sup> / saat
Karışım Sayısı	40 karışım / saat
Mikser Kuru Hacim	6 m <sup>3</sup>
Mikser Sıkıştırılmış Beton Kapasitesi	4 m <sup>3</sup>
Mikser Motor Gücü	2x75 kw
Agrega Göz Adet	4 adet
Agrega Göz Kapasite	40 m <sup>3</sup>
Toplam Agrega Göz Kapasitesi	160 m <sup>3</sup>
Agrega Tartım Konveyörü	1000x15.350 mm
Agrega Tartım Konveyörü Motor Gücü	22 kw
Mikser Besleme Konveyörü	1200x35.000 mm
Mikser Besleme Konveyörü Motor Gücü	55 kw
Agrega Tartım	4,500 kg
Çimento Tartım	2000kg
Su Tartım	1600 kg
Katkı Tartım	50 kg
Çimento Helezon	323 x 12000 mm
Çimento Helezon Motor Gücü	18,5 kw
Çimento Silo	2-4 adet
Çimento Silo Kapasitesi	100 ton

BEYKOZ 160 m <sup>3</sup> / h Age System Concrete Batching Plant	
TECHNICAL SPECIFICATIONS	VALUE UNIT
Power Plant Concrete Capacity	160 m <sup>3</sup> / hour
Number of Mixtures	40 Mixture / hour
Mixer Dry Volume	6 m <sup>3</sup>
Mixer Compressed Concrete Capacity	4 m <sup>3</sup>
Mixer Motor Power	2x75 kw
Aggregate Eye Piece	4 piece
Aggregate Eye Capacity	40 m <sup>3</sup>
Total Aggregate Eye Capacity	160 m <sup>3</sup>
Aggregate Weigh Conveyor	1000x15.350 mm
Aggregate Weighing Conveyor Motor Power	22 kw
Mixer Feed Conveyor	1200x35.000 mm
Mixer Feed Conveyor Motor Power	55 kw
Aggregate Weighing	4500 kg
Cement Weighing	2000 kg
Water Weighing	1600 kg
Additive Weighing	50 kg
Cement Coil	323x12.000mm
Cement Spiral Motor Power	18,5 kw
Cement Silo	2-4 piece
Cement Silo Capacity	100 ton

BEYKOZ 160 m <sup>3</sup> /ч Мокрая система бетонная станция	
ТЕХНИЧЕСКИЕ ОСОБЕННОСТИ	ЦЕНА-СТОИМОСТЬ
Центральный Уплотненный Бетон Вместимость	160 m <sup>3</sup> / Час
Количество смеси	40 Смесь/Час
Миксер сухой мощность	6 m <sup>3</sup>
Миксер мощность уплотненного бетона	4 m <sup>3</sup>
Мощность двигателя миксера	2x75 кВт
Количество глазировочного агрегата	4 Штук
Вместимость глазировочного агрегата	40 m <sup>3</sup>
Общая вместимость глазировочного агрегата	160 m <sup>3</sup>
Конвейерные весы агрегата	1000x15.350 мм
Мощность двигателя конвейерных весов агрегата	22 кВт
Подающий конвейер миксера	1200x35.000 мм
Мощность двигателя подающего конвейера миксера	55 кВт
Взвешивание агрегата	4500 килограмм
Взвешивание цемента	2000 килограмм
Взвешивание воды	1600 килограмм
Взвешивание аддитива	50 килограмм
Винтовой конвейер для цемента	323x12.000мм
Мощность двигателя винтового конвейера для цемента	18,5 кВт
Силос цемента	2-4 Штук
Мощность двигателя силоса цемента	100 Тонна

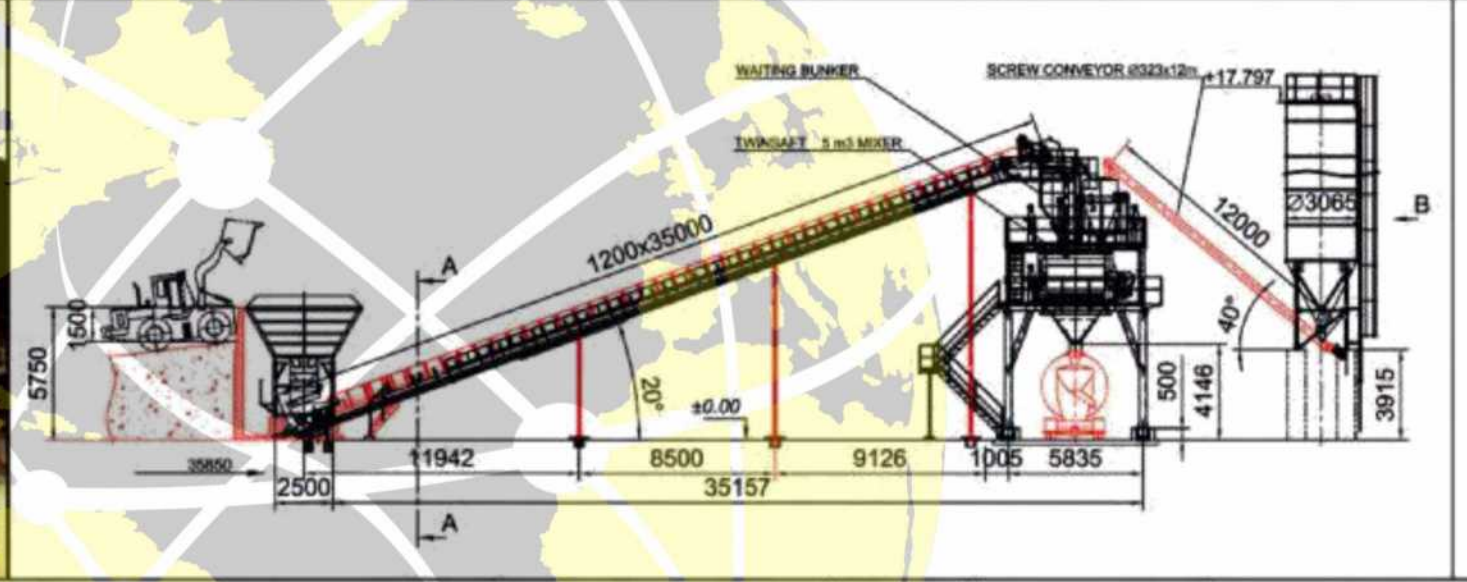
**BEYKOZ 200 m<sup>3</sup>****SABİT BETON SANTRALİ / STATIONARY CONCRETE PLANT / ФИКСИРОВАННАЯ БЕТОННАЯ СТАНЦИЯ**

BEYKOZ 200 m <sup>3</sup> / saat Yaş Sistem Beton Santrali		BEYKOZ 200 m <sup>3</sup> / h Age System Concrete Batching Plant		BEYKOZ 200 m <sup>3</sup> /ч Мокрая система бетонная станция	
TEKNİK ÖZELLİKLERİ	DEĞER-BİRİM	TECHNICAL SPECIFICATIONS	VALUE UNIT	ТЕХНИЧЕСКИЕ ОСОБЕННОСТИ	ЦЕНА-СТОИМОСТЬ
Santral Sıkıştırılmış Beton Kapasitesi	200 m <sup>3</sup> / saat	Power Plant Concrete Capacity	200 m <sup>3</sup> / hour	Центральный Уплотненный Бетон Вместимость	200 m <sup>3</sup> / Час
Karışım Sayısı	35 karışım / saat	Number of Mixtures	35 Mixture / hour	Количество смеси	35 Смесь/Час
Mikser Kuru Hacim	7,5 m <sup>3</sup>	Mixer Dry Volume	7,5 m <sup>3</sup>	Миксер сухой мощность	7,5 m <sup>3</sup>
Mikser Sıkıştırılmış Beton Kapasitesi	5 m <sup>3</sup>	Mixer Compressed Concrete Capacity	5 m <sup>3</sup>	Миксер мощность уплотненного бетона	5 m <sup>3</sup>
Mikser Motor Gücü	2x90 kw	Mixer Motor Power	2x90 kw	Мощность двигателя миксера	2x90 кВт
Agrega Göz Adet	6 adet	Aggregate Eye Piece	6 piece	Количество глазировочного агрегата	6 Штук
Agrega Göz Kapasite	30 m <sup>3</sup>	Aggregate Eye Capacity	30 m <sup>3</sup>	Вместимость глазировочного агрегата	30 m <sup>3</sup>
Toplam Agrega Göz Kapasitesi	180 m <sup>3</sup>	Total Aggregate Eye Capacity	180 m <sup>3</sup>	Общая вместимость глазировочного агрегата	180 m <sup>3</sup>
Agrega Tartım Konveyörü	1200-2x11.500 mm	Aggregate Weigh Conveyor	1200-2x11,500 mm	Конвейерные весы агрегата	1200-2x11.500 мм
Agrega Tartım Konveyörü Motor Gücü	15 kw	Aggregate Weighing Conveyor Motor Power	15 kw	Мощность двигателя конвейерных весов агрегата	15 кВт
Mikser Besleme Konveyörü	1200 x 35.000 mm	Mixer Feed Conveyor	1200x35,000 mm	Подающий конвейер миксера	1200x35.000 мм
Mikser Besleme Konveyörü Motor Gücü	55 kw	Mixer Feed Conveyor Motor Power	55 kw	Мощность двигателя подающего конвейера миксера	55 кВт
Agrega Tartım	10000 kg	Aggregate Weighing	10000 kg	Взвешивание агрегата	10000 килограмм
Çimento Tartım	2500 kg	Cement Weighing	2500 kg	Взвешивание цемента	2500 килограмм
Su Tartım	1500 kg	Water Weighing	1500 kg	Взвешивание воды	1500 килограмм
Katkı Tartım	2x50 kg	Additive Weighing	2x50 kg	Взвешивание аддитива	2x50 килограмм
Çimento Helezon	323 x 12000 mm	Cement Coil	323x12,000mm	Витовой конвейер для цемента	323x12.000мм
Çimento Helezon Motor Gücü	18,5 kw	Cement Spiral Motor Power	18,5 kw	Мощность двигателя витового конвейера для цемента	18,5 кВт
Çimento Silo	2-4 adet	Cement Silo	2-4 piece	Силос цемента	2-4 Штук
Çimento Silo Kapasitesi	100-250 ton	Cement Silo Capacity	100-250 ton	Мощность двигателя силоса цемента	100-250 Тонна

Mini Concrete Plant

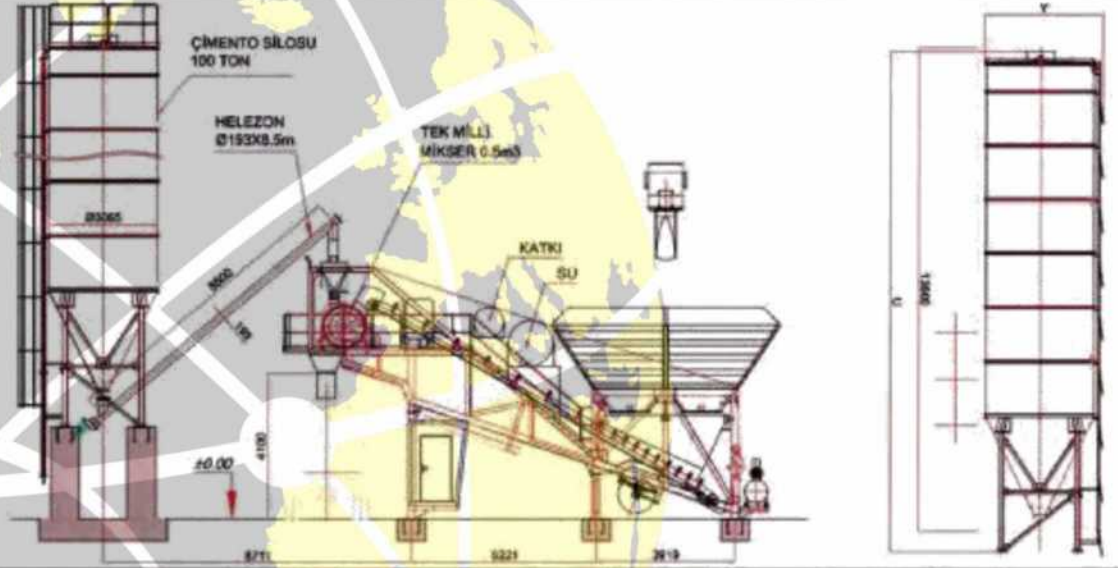

**BEYKOZ 35 m<sup>3</sup>****MOBİL BETON SANTRALLERİ / MOBILE CONCRETE PLANTS / МОБИЛЬНЫЕ БЕТОННЫЕ СТАНЦИИ**

BEYKOZ 35 m <sup>3</sup> / saat MOBİL BETON SANTRALİ	
TEKNİK ÖZELLİKLERİ	DEĞER - BİRİM
Agrega Bunkeri	3 x 10 = 30 m <sup>3</sup>
Agrega Tartım Bunkeri	1100 kg
Mikser	0,5 m <sup>3</sup> Tek Milli
Çimento helazonu	193 x 6000
Silo Ekipmanları	Silotop Filtre, Emniyet Valfi, Seviye Göstergesi, Hava Jeti
Çimento Tartım Bunkeri	250 Kg
Su Tartım Bunkeri	125 Kg
Katkı Bunkeri	20 Kg
Agrega Yükleme Bandı	800 x 9850 mm
Hidrolik Güç Grubu	800 lt / dk
Dikey Pano Touch Panel Kontrol Otomasyon	NURİŞ Yalıtımlı - Isolated TEKNO - SIMENS ( SALT )

BEYKOZ 35 m <sup>3</sup> / h MOBILE CONCRETE PLANTS	
TECHNICAL SPECIFICATIONS	VALUE - UNIT
Aggregate Bunker	3 x 10 = 30 m <sup>3</sup>
Aggregate Weighing Bunker	1100 kg
Mixer	0,5 m <sup>3</sup> Single Shaft
Cement helix	193 x 6000 mm
Silo equipments	Silotop Filter, Safety Valve, Level Indicator, Air Jet
Cement Weighing Bunkers	250 Kg
Water Weighing Bunkers	125 Kg
Contribution Bunker	20 Kg
Aggregate Loading Band	800 x 9850 mm
Hydraulic power group	800 lt / Min
Vertical panel touch panel controller	Nuriş Insulated - Isolated
Automation	TEKNO - SIMENS ( SALT )

BEYKOZ 35 m <sup>3</sup> /ç Мобильная бетонная станция	
ТЕХНИЧЕСКИЕ ОСОБЕННОСТИ	ЦЕНА-СТОИМОСТЬ
Бункер агрегата	3 x 10 = 30 m <sup>3</sup>
Конвейерные весы агрегата	1100 килограмм
Миксер	0,5 m <sup>3</sup> Одна шпindelь
Винтовой конвейер для цемента	193 x 6000 mm
Аппаратуры силоса	Фильтр силотоп, воздушная струя, Указатель уровня, предохранительный клапан,
Бункер взвешивания цемента	250 килограмм
Бункер взвешивания воды	125 килограмм
Бункер аддитива	20 килограмм
Лента для погрузки агрегата	800 x 9850 mm
Гидравлическая силовая группа	800 л/мин
Вертикальная доска сенсорная панель управления	NURİŞ изолированно
Автоматизация	Техно - SIMENS (абсолютный)



Mobil Beton Santralleri ne Ait Tüm Yedek Parçalara Web Sitemizden Ulaşabilirsiniz.  
You can access to our spare parts website which is Mobile Concrete Batching Plants.  
Вы можете найти все запасные части для мобильного бетонного станции в нашем веб-сайте.

Mini Concrete Plant

## MOBİL BETON SANTRALLERİ / MOBILE CONCRETE PLANTS / МОБИЛЬНЫЕ БЕТОННЫЕ СТАНЦИИ

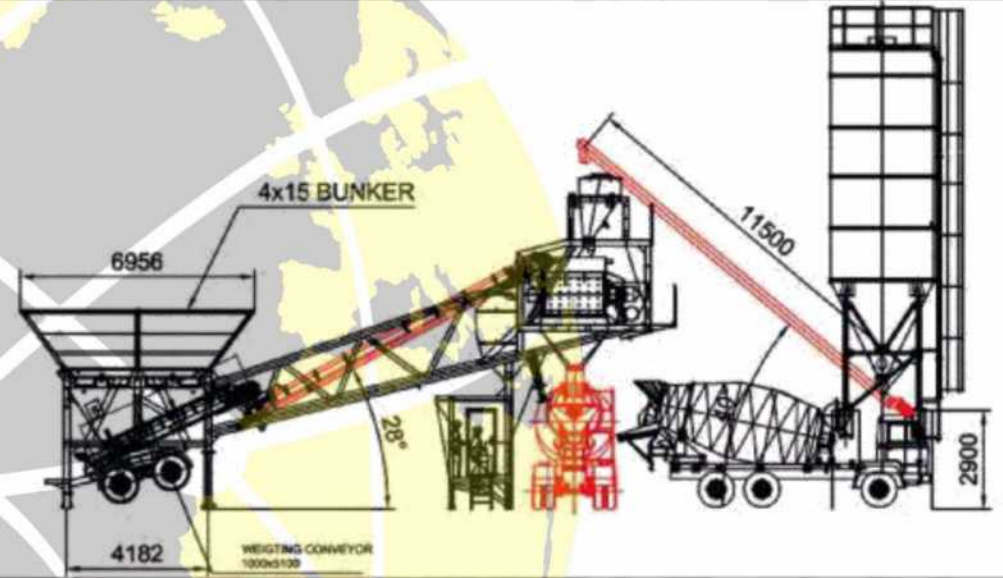

### BEYKOZ 60 m<sup>3</sup>/ saat MOBİL BETON SANTRALI

TEKNİK ÖZELLİKLERİ	DEĞER - BİRİM
Agrega Bunkeri	4 x 10 = 40 m <sup>3</sup>
Agrega Tartım Bunkeri	2500 kg
Mikser	1 m <sup>3</sup> Tek Millî - Planet
Çimento helazonu	219 x 6000 mm
Silo Ekipmanları	Silotop Filtre, Emniyet Valfi, Seviye Göstergesi, Hava Jeti
Çimento Tartım Bunkeri	500 Kg
Su Tartım Bunkeri	250 Kg
Katkı Bunkeri	20 Kg
Agrega Yükleme Bandı	1000 x 13000 mm
Hidrolik Güç Grubu	800 lt/dk
Dikey Pano Touch Panel Kontrol Otomasyon	NURİŞ Yalıtımlı - Isolated TEKNO - SIMENS ( SALT )

### BEYKOZ 60 m<sup>3</sup>/ h MOBILE CONCRETE PLANTS

TECHNICAL SPECIFICATIONS	VALUE - UNIT
Aggregate Bunker	4 x 10 = 40 m <sup>3</sup>
Aggregate Weighing Bunker	2500 kg
Mixer	1 m <sup>3</sup> Single Shaft - Planet
Cement helix	219 x 6000 mm
Silo equipments	Silotop Filter, Safety Valve, Level Indicator, Air Jet
Cement Weighing Bunkers	500 Kg
Water Weighing Bunkers	250 Kg
Contribution Bunker	20 Kg
Aggregate Loading Band	1000 x 13000 mm
Hydraulic power group	800 lt/min
Vertical panel touch panel controller	Nuriş Insulated - Isolated
Automation	TEKNO - SIMENS ( SALT )

### BEYKOZ 60 m<sup>3</sup>/ç Мобильная бетонная станция

ТЕХНИЧЕСКИЕ ОСОБЕННОСТИ	ЦЕНА-СТОИМОСТЬ
Бункер агрегата	4 x 10 = 40 m <sup>3</sup>
Конвейерные весы агрегата	2500 килограмм
Миксер	1 m <sup>3</sup> Одна шпиндель-Планет
Винтовой конвейер для цемента	219 x 6000 mm
Аппаратуры силоса	Фильтр силотоп, воздушная струж. Указатель уровня, предохранительный клапан,
Бункер взвешивания цемента	500 килограмм
Бункер взвешивания воды	250 килограмм
Бункер аддитива	20 килограмм
Лента для загрузки агрегата	1000 x 13000 mm
Гидравлическая силовая группа	800 л/мин
Вертикальная доска сенсорная панель управления	NURİŞ изолированно
Автоматизация	Техно - SIMENS (абсолютный)

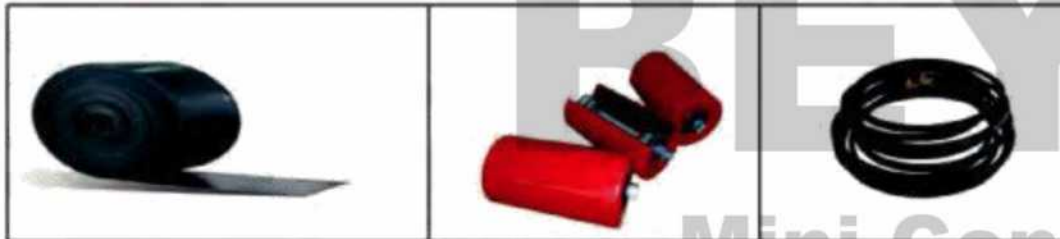

Mobil Beton Santralleri ne Ait Tüm Yedek Parçalara Web Sitemizden Ulaşabilirsiniz.  
You can access to our spare parts website which is Mobile Concrete Batching Plants.  
Вы можете найти все запасные части для мобильного бетонного станции в нашем веб-сайте.

**BEYKOZ 90 m<sup>3</sup>**

MOBİL BETON SANTRALLERİ / MOBILE CONCRETE PLANTS / МОБИЛЬНЫЕ БЕТОННЫЕ СТАНЦИИ

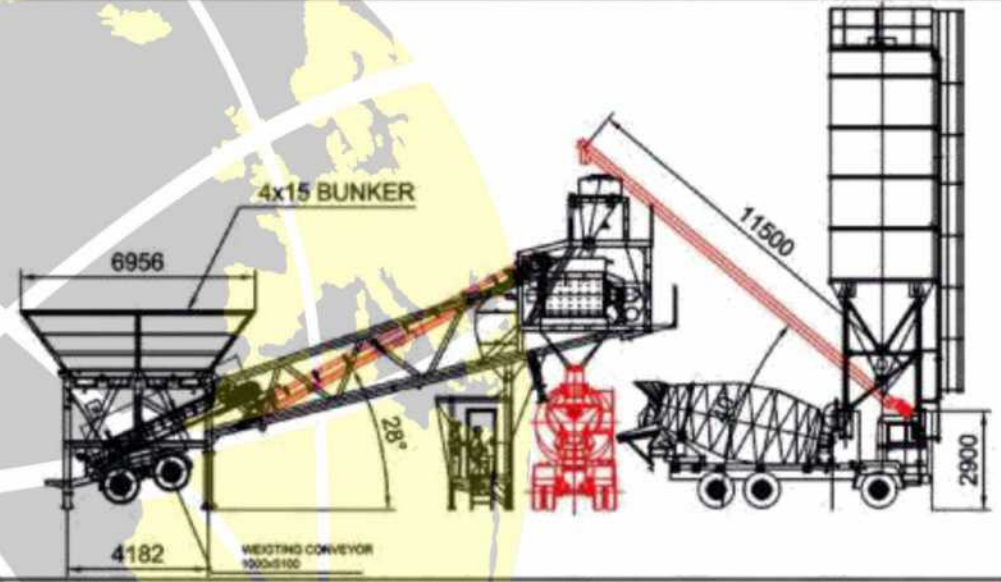

BEYKOZ 90 m <sup>3</sup> / saat MOBİL BETON SANTRALİ	
TEKNİK ÖZELLİKLERİ	DEĞER - BİRİM
Agrega Bunkeri	4 x 15 = 60 m <sup>3</sup>
Agrega Tartım Bunkeri	5000 kg
Mikser	2 m <sup>3</sup> Tek Millî
Çimento helazonu	273 x 7000 mm
Silo Ekipmanları	Silotop Filtre, Emniyet Valfi, Seviye Göstergesi, Hava Jeti
Çimento Tartım Bunkeri	1000 Kg
Su Tartım Bunkeri	500 Kg
Katkı Bunkeri	20 Kg
Agrega Yükleme Bandı	1000 x 13500 mm
Hidrolik Güç Grubu	1100 lt/dk
Dikey Pano Touch Panel Kontrol	1500 x 2250 mm
Otomasyon	TEKNO - SIMENS ( SALT )

BEYKOZ 90 m <sup>3</sup> / h MOBILE CONCRETE PLANTS	
TECHNICAL SPECIFICATIONS	VALUE - UNIT
Aggregate Bunker	4 x 15 = 60 m <sup>3</sup>
Aggregate Weighing Bunker	5000 kg
Mixer	2 m <sup>3</sup> Single Shaft
Cement helix	273 x 7000 mm
Silo equipments	Silotop Filter, Safety Valve, Level Indicator, Air Jet
Cement Weighing Bunkers	1000 Kg
Water Weighing Bunkers	500 Kg
Contribution Bunker	20 Kg
Aggregate Loading Band	1000 x 13500 mm
Hydraulic power group	1100 lt/min
Vertical panel touch panel controller	1500 x 2250 mm
Automation	TEKNO - SIMENS ( SALT )

BEYKOZ 90 m <sup>3</sup> /ç Мобильная бетонная станция	
ТЕХНИЧЕСКИЕ ОСОБЕННОСТИ	ЦЕНА-СТОИМОСТЬ
Бункер агрегата	4 x 15 = 60 m <sup>3</sup>
Конвейерные весы агрегата	5000 килограмм
Миксер	2 m <sup>3</sup> Одна шпиндель
Винтовой конвейер для цемента	273 x 7000 mm
Аппаратуры силоса	Фильтер силотоп, воздушная струя, Указатель уровня, предохранительный клапан,
Бункер взвешивания цемента	1000 килограмм
Бункер взвешивания воды	500 килограмм
Бункер аддитива	20 килограмм
Лента для погрузки агрегата	1000 x 13500 mm
Гидравлическая силовая группа	1100 л/мин
Вертикальная доска сенсорная панель управления	1500 x 2250 mm
Автоматизация	Техно - SIMENS (абсолютный)



Mobil Beton Santralleri ne Ait Tüm Yedek Parçalara Web Sitemizden Ulaşabilirsiniz.  
You can access to our spare parts website which is Mobile Concrete Batching Plants.  
Вы можете найти все запасные части для мобильного бетонного станции в нашем веб-сайте.

Mini Concrete Plant

## MOBİL BETON SANTRALLERİ / MOBILE CONCRETE PLANTS / МОБИЛЬНЫЕ БЕТОННЫЕ СТАНЦИИ



BEYKOZ 100 m <sup>3</sup> / saat MOBİL BETON SANTRALI	
TEKNİK ÖZELLİKLERİ	DEĞER - BİRİM
Agrega Bunkeri	4 x 25 = 100 m <sup>3</sup>
Agrega Tartım Bunkeri	5500 kg
Mikser	2 m <sup>3</sup> Tek Milli - Çift Milli
Çimento helazonu	273 x 10,000 mm
Silo Ekipmanları	Silotop Filtre, Emniyet Valfi, Seviye Göstergesi, Hava Jeti
Çimento Tartım Bunkeri	1000 Kg
Su Tartım Bunkeri	550 Kg
Katkı Bunkeri	30 Kg
Agrega Yükleme Bandı	1,000 x 18,500 mm
Hidrolik Güç Grubu	1,500 lt/dk
Dikey Pano Touch Panel Kontrol	1,500 x 2,250 mm
Otomasyon	TEKNO - SIMENS (SALT)

BEYKOZ 100 m <sup>3</sup> / h MOBILE CONCRETE PLANTS	
TECHNICAL SPECIFICATIONS	VALUE - UNIT
Aggregate Bunker	4 x 25 = 100 m <sup>3</sup>
Aggregate Weighing Bunker	5500 kg
Mixer	2 m <sup>3</sup> Single Shaft- Twin Shaft
Cement helix	273 x 10,000 mm
Silo equipments	Silotop Filter, Safety Valve, Level Indicator, Air Jet
Cement Weighing Bunkers	1000 Kg
Water Weighing Bunkers	550 Kg
Contribution Bunker	30 Kg
Aggregate Loading Band	1,000 x 18,500 mm
Hydraulic power group	1,500 lt/min
Vertical panel touch panel controller	1,500 x 2,250 mm
Automation	TEKNO - SIMENS ( SALT )

BEYKOZ 100 m <sup>3</sup> /ч Мобильная бетонная станция	
ТЕХНИЧЕСКИЕ ОСОБЕННОСТИ	ЦЕНА-СТОИМОСТЬ
Бункер агрегата	4 x 25 = 100 m <sup>3</sup>
Конвейерные весы агрегата	5500 килограмм
Миксер	2 m <sup>3</sup> Одна шпиндель - Два шпинделя
Винтовой конвейер для цемента	273 x 10,000 mm
Аппаратуры силоса	Фильтр силосов, воздушная струя, Указатель уровня, предохранительный клапан,
Бункер взвешивания цемента	1000 килограмм
Бункер взвешивания воды	550 килограмм
Бункер аддитива	30 килограмм
Лента для загрузки агрегата	1,000 x 18,500 mm
Гидравлическая силовая группа	1,500 л/мин
Вертикальная доска сенсорная панель управления	1,500 x 2,250 mm
Автоматизация	Техно - SIMENS (абсолютный)



Mobil Beton Santralleri ne Ait Tüm Yedek Parçalara Web Sitemizden Ulaşabilirsiniz.  
You can access to our spare parts website which is Mobile Concrete Batching Plants.  
Вы можете найти все запасные части для мобильного бетонного станция в нашем веб-сайте.

## Mini Concrete Plant

**BEYKOZ 120 m<sup>3</sup>**

MOBİL BETON SANTRALLERİ / MOBILE CONCRETE PLANTS / МОБИЛЬНЫЕ БЕТОННЫЕ СТАНЦИИ

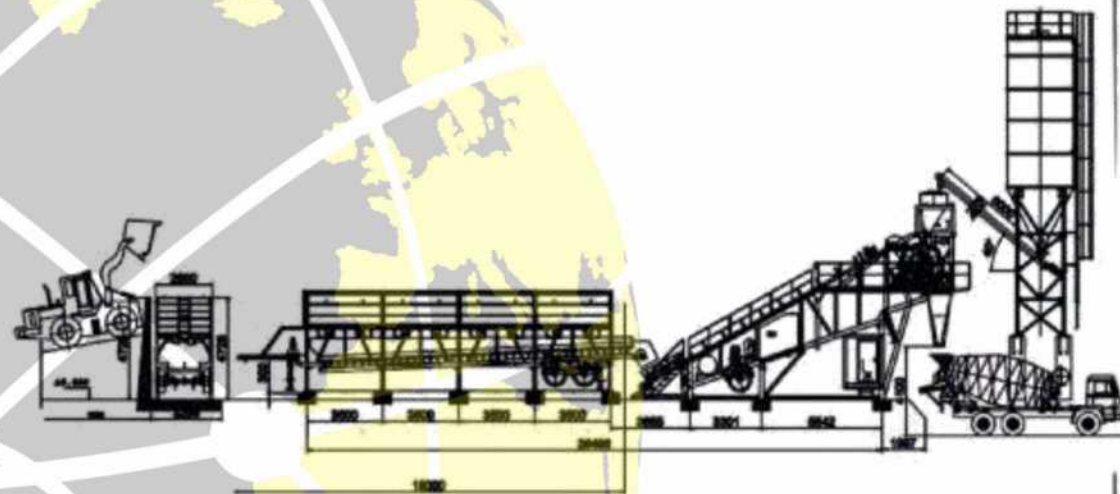

BEYKOZ 120 m <sup>3</sup> / saat MOBİL BETON SANTRALI	
TEKNİK ÖZELLİKLERİ	DEĞER - BİRİM
Agrega Bunkeri	4 x 30 = 120 m <sup>3</sup>
Agrega Tartım Bandı	1000 x 19000 Bantsan
Mikser	3 m <sup>3</sup> Çift Millî
Çimento helzonu	273 x 11500 mm
Silo Ekipmanları	Silotop Filtre, Emniyet Valfi, Seviye Göstergesi, Hava Jeti
Çimento Tartım Bunkeri	1750 Kg
Su Tartım Bunkeri	750 Kg
Katkı Bunkeri	50 Kg
Agrega Transfer Bandı	1000x13500 mm
Hidrolik Güç Grubu	1880 lt/dk
Dikey Pano Touch Panel Kontrol Otomasyon	NURİŞ Yalıtımlı - Isolated TEKNO - SIMENS ( SALT )

BEYKOZ 120 m <sup>3</sup> / h MOBILE CONCRETE PLANTS	
TECHNICAL SPECIFICATIONS	VALUE - UNIT
Aggregate Bunker	4 x 30 = 120 m <sup>3</sup>
Aggregate Weighing Bunker	1000 x 19000 Bantsan
Mixer	3 m <sup>3</sup> Twin Shaft
Cement helix	273 x 11500 mm
Silo equipments	Silotop Filter, Safety Valve, Level Indicator, Air Jet
Cement Weighing Bunkers	1750 Kg
Water Weighing Bunkers	750 Kg
Contribution Bunker	50 Kg
Aggregate Loading Band	1000 x 13500 mm
Hydraulic power group	1880 lt/dk
Vertical panel touch panel controller	Nuriş Insulated - Isolated
Automation	TEKNO - SIMENS ( SALT )

BEYKOZ 120 m <sup>3</sup> /ç Мобильная бетонная станция	
ТЕХНИЧЕСКИЕ ОСОБЕННОСТИ	ЦЕНА-СТОИМОСТЬ
Бункер агрегата	4 x 30 = 120 m <sup>3</sup>
Конвейерные весы агрегата	1000 x 19000 Bantsan
Миксер	3 m <sup>3</sup> Два шпиндель
Винтовой конвейер для цемента	273 x 11500 mm
Аппаратуры силоса	Фильтр силосов, воздушная струя, Указатель уровня, предохранительный клин,
Бункер взвешивания цемента	1750 килограмм
Бункер взвешивания воды	750 килограмм
Бункер аддитива	50 килограмм
Лента для загрузки агрегата	1000 x 13500 mm
Гидравлическая силовая группа	1880 л/мин
Вертикальная панель сенсорная панель управления	NURİŞ изолированно
Автоматизация	Техно - SIMENS (абсолютный)



Mobil Beton Santralleri ne Ait Tüm Yedek Parçalara Web Sitemizden Ulaşabilirsiniz.  
You can access to our spare parts website which is Mobile Concrete Batching Plants.  
Вы можете найти все запасные части для мобильного бетонного станций в нашем веб-сайте.

Mini Concrete Plant

KENDİ ÜRETİMİMİZ MİKSERLER / MIXERS WITH PRODUCTION / СОБСТВЕННЫЕ ПРОИЗВОДСТВЕННЫЕ МИКСЕРЫ

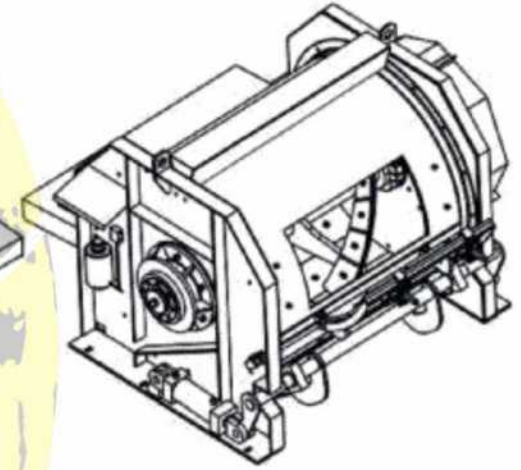
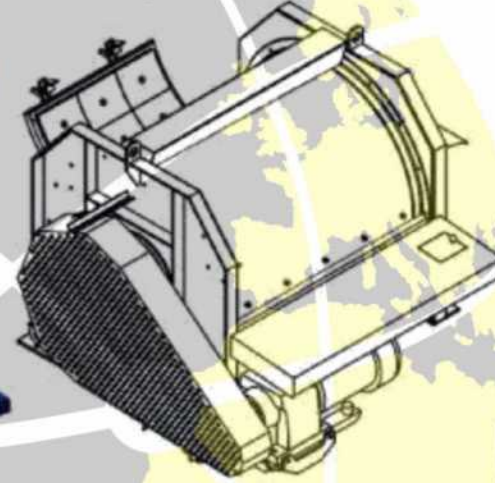

BEYKOZ 0,5 m <sup>3</sup> / saat TEK MİLLİ MİKSER	
TEKNİK ÖZELLİKLERİ	DEĞER-BİRİM
Tip	Tek Milli
Kapasitesi	0,5 m <sup>3</sup>
Kuru Yükleme Kapasitesi	750 lt
Taze Beton Kapasitesi	625 lt
Sıkıştırılmış beton kapasitesi	500 lt
Motor redüktör	18,5 kW
Boşaltma kapağı	Hidrolik
Boşaltma kapak Adedi	1 Adet
Merkezi Yağlama	SKF
Maximum Karıştırma Tane büyüklüğü	90 mm
Karıştırıcı Palet	32(NiHard4) mm
Mikser Gövde Aşınmazı	20(st52) mm

BEYKOZ 0,5 m <sup>3</sup> / hour SINGLE SHAFT MIXER	
TECHNICAL SPECIFICATIONS	VALUE UNIT
Tip	Single Shaft
Capacity	0,5 m <sup>3</sup>
Dry Loading Capacity	750 lt
Fresh Concrete Capacity	625 lt
Compressed concrete capacity	500 lt
Motor gear unit	18,5 kW
Unloading lid	Hydraulic
Unloading lid Piece	1 Piece
Central Lubrication	SKF
Maximum Mixing Grain size	90 mm
Mixer Pallet	32(NiHard4) mm
Mixer Body not wearing	20(st52) mm

BEYKOZ 0,5 m <sup>3</sup> /ч МИКСЕР С ОДНОМ ШПИДЕЛЕМ	
ТЕХНИЧЕСКИЕ ОСОБЕННОСТИ	ЦЕНА-СТОИМОСТЬ
Вид	Одна шпindel
Мощность	0,5 m <sup>3</sup>
Мощность для сухой загрузки	750 lt
Мощность свежего бетона	625 lt
Мощность уплотненного бетона	500 lt
Моторредукторы	18,5 кВт
Сливная крышка	Гидравлика
Штук сливной крышки	1 Штук
Централизованная смазка	SKF
Размер гранул для максимума смешения	90 mm
Смешивающее устройство	32(NiHard4) mm
Коррозионно-стойкие корпус миксера	20(st52) mm

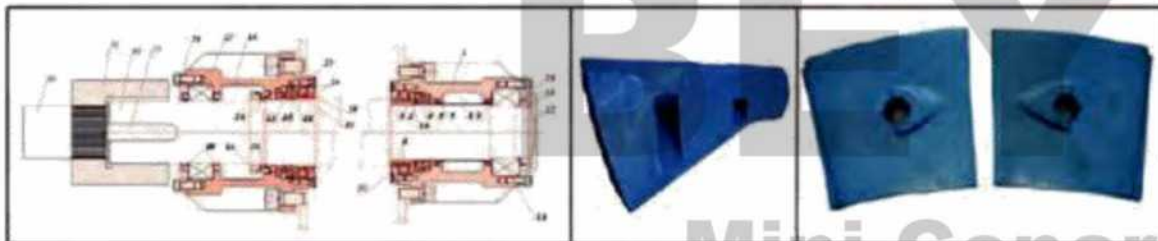

Mikserlere Ait Tüm Yedek Parçalara Web Sitemizden Ulaşabilirsiniz.

You can access from our all spare parts web site for mixers.

Вы можете найти все запасные части для мистера в нашем веб-сайте.

**BEYKOZ 1 m<sup>3</sup>**

KENDİ ÜRETİMİMİZ MİKSERLER / MIXERS WITH PRODUCTION / СОБСТВЕННЫЕ ПРОИЗВОДСТВЕННЫЕ МИКСЕРЫ

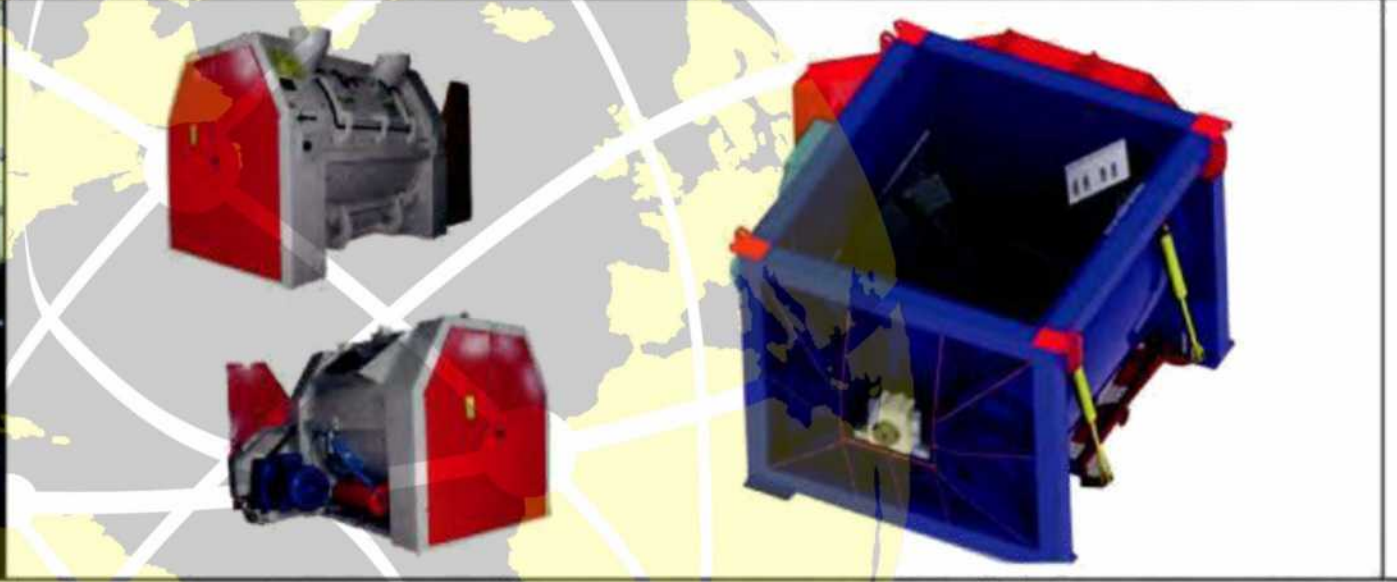

BEYKOZ 1 m <sup>3</sup> / saat TEK MİLLİ MİKSER	
TEKNİK ÖZELLİKLERİ	DEĞER-BİRİM
Tip	Tek Millî
Kapasitesi	1 m <sup>3</sup>
Kuru Yükleme Kapasitesi	1500 lt
Taze Beton Kapasitesi	1250 lt
Sıkıştırılmış beton kapasitesi	1000 lt
Motor redüktör	37 kW
Boşaltma kapağı	Hidrolik
Boşaltma kapak Adedi	1 Adet
Merkezi Yağlama	SKF
Maximum Karıştırma Tane büyüklüğü	90 mm
Mikser Karıştırıcı Palet	32(NiHard4) mm
Mikser Gövde aşınmazı	20(NiHard4) mm

BEYKOZ 1 m <sup>3</sup> / hour SINGLE SHAFT MIXER	
TECHNICAL SPECIFICATIONS	VALUE UNIT
Tip	Single Shaft
Capacity	1 m <sup>3</sup>
Dry Loading Capacity	1500 lt
Fresh Concrete Capacity	1250 lt
Compressed concrete capacity	1000 lt
Motor gear unit	37 kW
Unloading lid	Hydraulic
Unloading lid Piece	1 Piece
Central Lubrication	SKF
Maximum Mixing Grain size	90 mm
Mixer Mixer Pallet	32(NiHard4) mm
Mixer Body not wearing	20(NiHard4) mm

BEYKOZ 1 m <sup>3</sup> /ч МИКСЕР С ОДНОМ ШПИНДЕЛЕМ	
ТЕХНИЧЕСКИЕ ОСОБЕННОСТИ	ЦЕНА-СТОИМОСТЬ
Вид	Одна шпindelъ
Мощность	1 m <sup>3</sup>
Мощность для сухой загрузки	1500 lt
Мощность свежего бетона	1250 lt
Мощность уплотненного бетона	1000 lt
Моторредукторы	37 кВт
Сливная крышка	Гидравлика
Штук сливной крышки	1 Штук
Централизованная смазка	SKF
Размер гранул для максимума смешения	90 mm
Смешивающее устройство	32(NiHard4) mm
Коррозионно-стойкие корпус миксера	20(NiHard4) mm



Mini Concrete Plant

# BEYKOZ 2 m<sup>3</sup>

KENDİ ÜRETİMİMİZ MİKSERLER / MIXERS WITH PRODUCTION / СОБСТВЕННЫЕ ПРОИЗВОДСТВЕННЫЕ МИКСЕРЫ

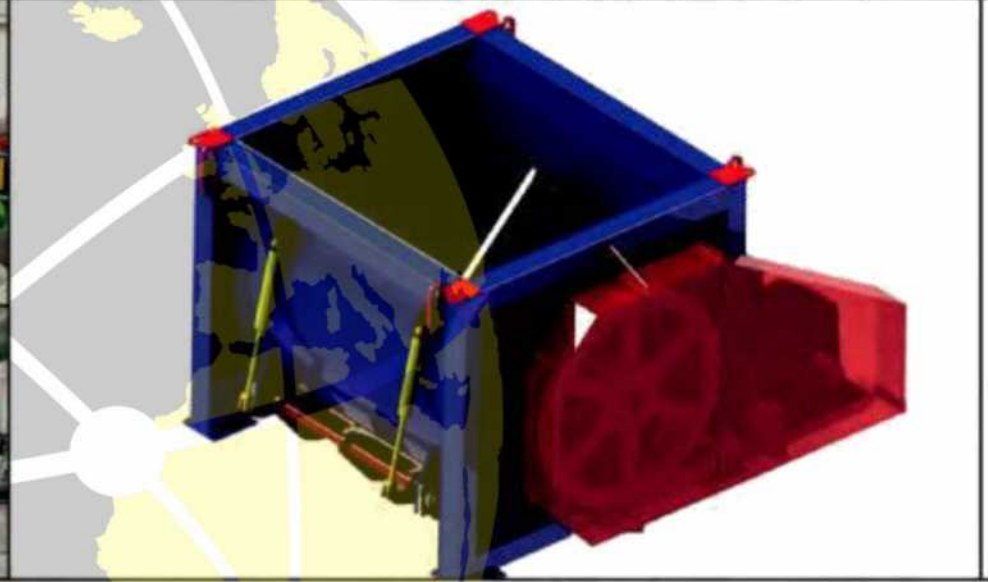
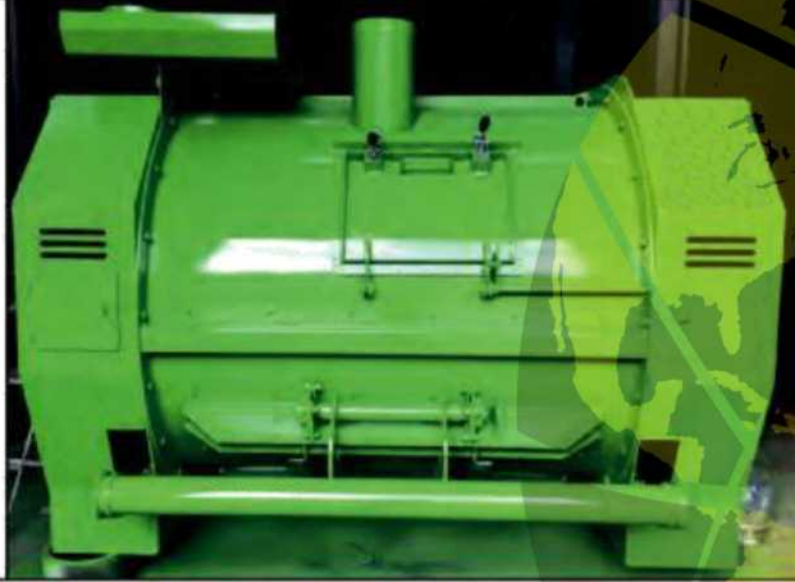

BEYKOZ 2 m <sup>3</sup> / saat TEK MİLLİ MİKSER	
TEKNİK ÖZELLİKLERİ	DEĞER-BİRİM
Tip	Tek Millî
Kapasitesi	2 m <sup>3</sup>
Kuru Yükleme Kapasitesi	3000 lt
Taze Beton Kapasitesi	2500 lt
Sıkıştırılmış beton kapasitesi	2000 lt
Motor redüktör	2x37 kW
Boşaltma kapağı	Hidrolik
Boşaltma kapak Adedi	1 Adet
Merkezi Yağlama	SKF
Maximum Karıştırma Tane büyüklüğü	90 mm
Mikser Karıştırıcı Palet	32(NiHard4) mm
Mikser Gövde aşınmazı	20(st52) mm

BEYKOZ 2 m <sup>3</sup> / hour SINGLE SHAFT MIXERS	
TECHNICAL SPECIFICATIONS	VALUE UNIT
Tip	Single Shaft
Capacity	2 m <sup>3</sup>
Dry Loading Capacity	3000 lt
Fresh Concrete Capacity	2500 lt
Compressed concrete capacity	2000 lt
Motor gear unit	2x37 kW
Unloading lid	Hydraulic
Unloading lid Piece	1 Piece
Central Lubrication	SKF
Maximum Mixing Grain size	90 mm
Mixer Mixer Pallet	32(NiHard4) mm
Mixer Body not wearing	20(st52) mm

BEYKOZ 2 m <sup>3</sup> /ч / МИКСЕРЫ С ОДНОМ ШПИНДЕЛЕМ	
ТЕХНИЧЕСКИЕ ОСОБЕННОСТИ	ЦЕНА-СТОИМОСТЬ
Вид	Одна шпindelъ
Мощность	2 m <sup>3</sup>
Мощность для сухой загрузки	3000 lt
Мощность свежего бетона	2500 lt
Мощность уплотненного бетона	2000 lt
Моторредукторы	2x37 кВт
Сливная крышка	Гидравлика
Штук сливной крышки	1 Штук
Централизованная смазка	SKF
Размер гранул для максимума смешения	90 mm
Смешивающее устройство	32(NiHard4) mm
Коррозионно-стойкие корпус миксера	20(st52) mm



Mikserlere Ait Tüm Yedek Parçalara Web Sitemizden Ulaşabilirsiniz.

You can access from our all spare parts web site for mixers.

Вы можете найти все запасные части для мистера в нашем веб-сайте.

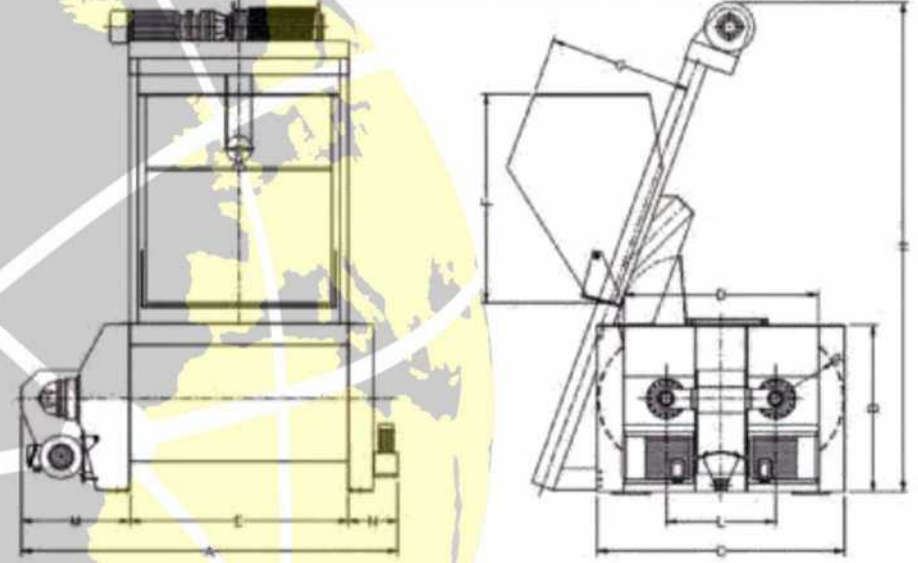

**BEYKOZ 2 m<sup>3</sup>****KENDİ ÜRETİMİMİZ MİKSERLER / MIXERS WITH PRODUCTION / СОБСТВЕННЫЕ ПРОИЗВОДСТВЕННЫЕ МИКСЕРЫ**

<b>BEYKOZ 2 m<sup>3</sup> / saat ÇİFT MİLLİ MİKSER</b>		<b>BEYKOZ 2 m<sup>3</sup> / hour TWIN SHAFT MIXERS</b>		<b>BEYKOZ 2 m<sup>3</sup>/ч МИКСЕРЫ С ДВУХ ШПИНДЕЛЯХ</b>	
<b>TEKNİK ÖZELLİKLERİ</b>	<b>DEĞER-BİRİM</b>	<b>TECHNICAL SPECIFICATIONS</b>	<b>VALUE UNIT</b>	<b>ТЕХНИЧЕСКИЕ ОСОБЕННОСТИ</b>	<b>ЦЕНА-СТОИМОСТЬ</b>
Menşei	TÜRKİYE	Country of origin	TURKEY	Происхождение	TURKEY
Marka	ASMIX	Brand	ASMIX	Бренд	ASMIX
Tip	Çift Millî	Tip	Twin Shaft	Вид	Два шпиндель
Kapasitesi	2 m <sup>3</sup>	Capacity	2 m <sup>3</sup>	Мощность	2 m <sup>3</sup>
Kuru Yükleme Kapasitesi	3000 lt	Dry Loading Capacity	3000 lt	Мощность для сухой загрузки	3000 lt
Taze Beton Kapasitesi	2500 lt	Fresh Concrete Capacity	2500 lt	Мощность свежего бетона	2500 lt
Sıkıştırılmış beton kapasitesi	2000 lt	Compressed concrete capacity	2000 lt	Мощность уплотненного бетона	2000 lt
Motor redüktör	2x37	Motor gear unit	2x37	Моторредукторы	2x37
Boşaltma kapağı	hidrolik	Unloading lid	Hydraulic	Сливная крышка	Гидравлика
Boşaltma kapak Adedi	1 Adet	Unloading lid Piece	1 Piece	Штук сливной крышки	1 Штук
Merkezi Yağlama	SKF	Central Lubrication	SKF	Централизованная смазка	SKF
Maximum Karıştırma Tane büyüklüğü	90 mm	Maximum Mixing Grain size	90 mm	Размер гранул для максимума смешения	90 mm
Mikser iç duvar aşınmazı	20 (NiHard4)	Mixer inner wall wear out	20 (NiHard4)	Коррозионно-стойкие внутренней стены миксера	20 (NiHard4)
Mikser yan duvar aşınmazı	20 (st52)	Mixer side wall wear-free	20 (st52)	Коррозионно-стойкие боковой стены миксера	20 (st52)
Mikser karıştırıcı ve sıyrıcı kol	Sfero	Mixer mixer and scraper arm	Sfero	Смешивающее устройство и скребковый мешалки миксера	Sfero
Mikser karıştırıcı ve sıyrıcı palet	32 mm (NiHard4)	Mixer mixer and scraper pallet	32 mm (NiHard4)	Смешивающее устройство и скребковое устройство миксера	32 mm (NiHard4)
Acil durumlarda boşaltım	Manuel Acil Durum El Pompası Hidrolik Boşaltım Kapağı	Emergency release	Manual emergency hand pump Hydraulic drain cover	Выполнение в чрезвычайных ситуациях	Чрезвычайной ручной насос гидравлическая сливная крышка

**Mini Concrete Plant**

**BEYKOZ 3 m<sup>3</sup>**

KENDİ ÜRETİMİMİZ MİKSERLER / MIXERS WITH PRODUCTION / СОБСТВЕННЫЕ ПРОИЗВОДСТВЕННЫЕ МИКСЕРЫ

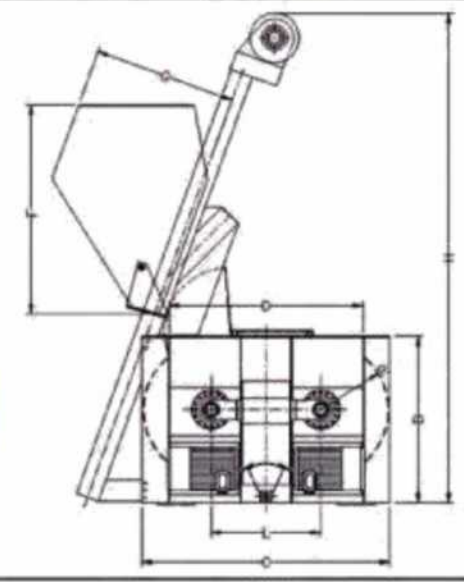
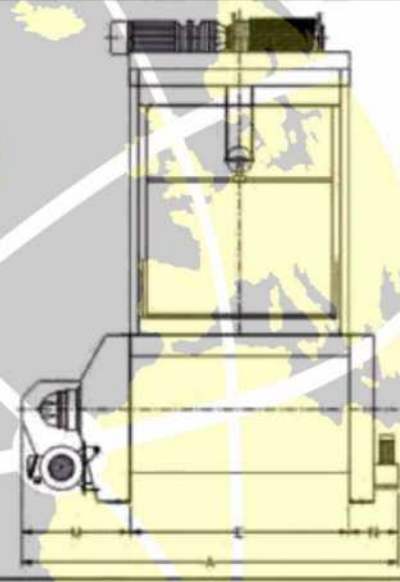
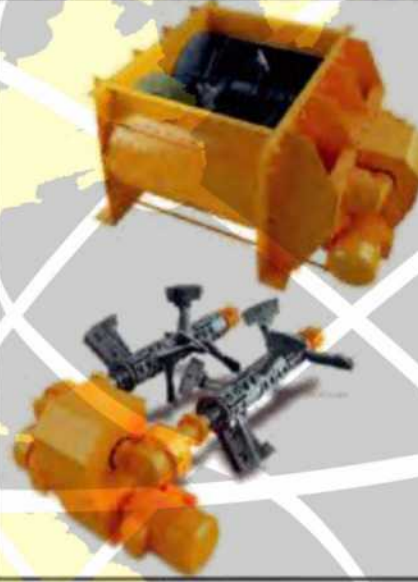

BEYKOZ 3 m <sup>3</sup> / saat ÇİFT MİLLİ MİKSER	
TEKNİK ÖZELLİKLERİ	DEĞER-BİRİM
Menşei	TÜRKİYE
Marka	ASMIX
Tip	Çift Millî
Kapasitesi	3 m <sup>3</sup>
Kuru Yükleme Kapasitesi	4500 lt
Taze Beton Kapasitesi	3750 lt
Sıkıştırılmış beton kapasitesi	3000 lt
Motor redüktör	2x55
Boşaltma kapağı	hidrolik
Boşaltma kapak Adedi	1 Adet
Merkezi Yağlama	SKF
Maximum Karıştırma Tane büyüklüğü	90 mm
Mikser iç duvar aşınmazı	20 (NiHard4)
Mikser yan duvar aşınmazı	20 (st52)
Mikser karıştırıcı ve sıyrıcı kol	Sfero
Mikser karıştırıcı ve sıyrıcı palet	32 mm (NiHard4)
Acil durumlarda boşaltım	Manuel Acil Durum El Pompası Hidrolik Boşaltım Kapağı

BEYKOZ 3 m <sup>3</sup> / hour TWIN SHAFT MIXERS		
TECHNICAL SPECIFICATIONS	VALUE	UNIT
Country of origin	TURKEY	
Brand	ASMIX	
Tip	Twin Shaft	
Capacity	3 m <sup>3</sup>	
Dry Loading Capacity	4500 lt	
Fresh Concrete Capacity	3750 lt	
Compressed concrete capacity	3000 lt	
Motor gear unit	2x55	
Unloading lid	Hydraulic	
Unloading lid Piece	1 Piece	
Central Lubrication	SKF	
Maximum Mixing Grain size	90 mm	
Mixer inner wall wear out	20 (NiHard4)	
Mixer side wall wear-free	20 (st52)	
Mixer mixer and scraper arm	Sfero	
Mixer mixer and scraper pallet	32 mm (NiHard4)	
Emergency release	Manual emergency hand pump	Hydraulic drain cover

BEYKOZ 3 m <sup>3</sup> /ç MİKSERLERİ С ДВУХ ШПИДЕЛЯХ	
ТЕХНИЧЕСКИЕ ОСОБЕННОСТИ	ЦЕНА-СТОИМОСТЬ
Происхождение	TURKEY
Бренд	ASMIX
Вид	Два шпиндель
Мощность	3 m <sup>3</sup>
Мощность для сухой загрузки	4500 lt
Мощность свежего бетона	3750 lt
Мощность уплотненного бетона	3000 lt
Моторредукторы	2x55
Сливная крышка	Гидравлика
Штук сливной крышки	1 Штук
Централизованная смазка	SKF
Размер гранул для максимума смешения	90 mm
Коррозионно-стойкие внутренней стены миксера	20 (NiHard4)
Коррозионно-стойкие боковой стены миксера	20 (st52)
Смешивающее устройство и скребковый мешалки миксера	Sfero
Смешивающее устройство и скребковое устройство миксера	32 mm (NiHard4)
Выполнение в чрезвычайных ситуациях	Чрезвычайной ручной насос гидравлическая сливная крышка

Mini Concrete Plant

# BEYKOZMIX

## İTHAL MİKSERLER / IMPORTED MIXERS / ИМПОРТНЫЕ МИКСЕРЫ

PLANET MİKSERLER / ÇİFT MİLLİ İTHAL MİKSERLER / PLANETARY MIXERS / DOUBLE SHAFT IMPORTED MIXERS / ПЛАНЕТ МИКСЕРЫ / ИМПОРТНЫЕ МИКСЕРЫ С ДВУХ ШПИНДЕЛЯХ  
PLANET MİKSERLER / PLANETARY MIXERS / ПЛАНЕТ МИКСЕРЫ

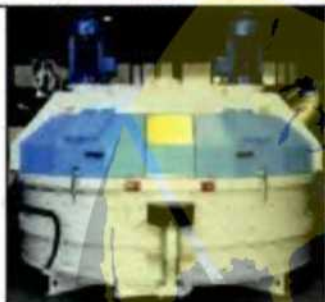

**BEYKOZMIX 1 m<sup>3</sup>**

**BEYKOZMIX 1,25 m<sup>3</sup>**

**BEYKOZMIX 1,5 m<sup>3</sup>**

BEYKOZMIX 1-1,25-1,5 m<sup>3</sup> / saat PLANET MİKSER  
BEYKOZMIX 1-1,25-1,5 m<sup>3</sup> / hour SINGLE SHAFT MIXERS  
BEYKOZMIX 1-1,25 - 1,5 m<sup>3</sup>/ч ПЛАНЕТ С ОДНОМ ШПИНДЕЛЕМ

TEKNİK ÖZELLİKLERİ TECHNICAL SPECIFICATIONS ТЕХНИЧЕСКИЕ ОСОБЕННОСТИ	DEĞER - BİRİM VALUE - UNIT ЦЕНА-СТОИМОСТЬ
Tip - Вид	Planet - Planet ПЛАНЕТ
Kapasitesi - Capacity - Мощность	1 - 1,25 - 1,5 m <sup>3</sup>
Kuru Yükleme Kapasitesi - Dry Loading Capacity Мощность для сухой загрузки	750 - 1500 lt
Taze Beton Kapasitesi - Fresh Concrete Capacity Мощность свежего бетона	625 1250 lt
Sıkıştırılmış beton kapasitesi - Compressed concrete capacity Мощность уплотненного бетона	500 1000 lt
Motor redüktör - Motor gear unit - Моторредукторы	18,5 - 45 кВт
Boşaltma kapağı - Unloading lid - Сливная крышка	İhidrolik - Hydraulic Гидравлика
Boşaltma kapak Adedi - Unloading lid Piece Штук сливной крышки	1 Adet - 1 Piece 1 Штук
Merkezi Yağlama - Central Lubrication Централизованная смазка	SKF
Maximum Karıştırma Tane büyüklüğü - Maximum Mixing Grain size Размер гранул для максимума смешения	90 mm
Karıştırıcı Palet - Mixer Pallet - Смешивающее устройство	32(NiHard4) mm
Mikser Gövde Aşınmaz - Mixer Body not wearing Коррозионно-стойкие корпус миксера	20(st52) mm

ÇİFT MİLLİ İTHAL MİKSERLER / DOUBLE SHAFT IMPORTED MIXERS / ИМПОРТНЫЕ МИКСЕРЫ С ДВУХ ШПИНДЕЛЯХ

BEYKOZMIX 1-2-3 m<sup>3</sup> / saat ÇİFT MİLLİ MİKSER  
BEYKOZMIX 1-2-3 m<sup>3</sup> / hour TWIN SHAFT MIXERS  
BEYKOZMIX 1-2-3 m<sup>3</sup> / Час МИКСЕРЫ С ДВУХ ШПИНДЕЛЯХ

TEKNİK ÖZELLİKLERİ TECHNICAL SPECIFICATIONS ТЕХНИЧЕСКИЕ ОСОБЕННОСТИ	DEĞER - BİRİM VALUE - UNIT ЦЕНА-СТОИМОСТЬ
Tip - Вид	Çift Mill - Twin Shaft Два шпиндель
Kapasitesi - Capacity - Мощность	1 - 2 - 3 m <sup>3</sup>
Kuru Yükleme Kapasitesi - Dry Loading Capacity Мощность для сухой загрузки	1500-3000-4500 lt
Taze Beton Kapasitesi - Fresh Concrete Capacity Мощность свежего бетона	1250-2500-3750 lt
Sıkıştırılmış beton kapasitesi - Compressed concrete capacity Мощность уплотненного бетона	1000-2000-3000 lt
Motor redüktör - Motor gear unit - Моторредукторы	2x18,5-2x37-2x55 kw-кВт
Boşaltma kapağı - Unloading lid - Сливная крышка	İhidrolik - Hydraulic Гидравлика
Boşaltma kapak Adedi - Unloading lid Piece Штук сливной крышки	1 Adet - 1 Piece 1 Штук
Merkezi Yağlama - Central Lubrication Централизованная смазка	SKF
Maximum Karıştırma Tane büyüklüğü - Maximum Mixing Grain size Размер гранул для максимума смешения	90 mm
Karıştırıcı Palet - Mixer Pallet - Смешивающее устройство	32(NiHard4) mm
Mikser Gövde Aşınmaz - Mixer Body not wearing Коррозионно-стойкие корпус миксера	20(st52) mm



# BEYKOZ

Mini Concrete Plant

**BEYKOZMIX 1 m<sup>3</sup>**

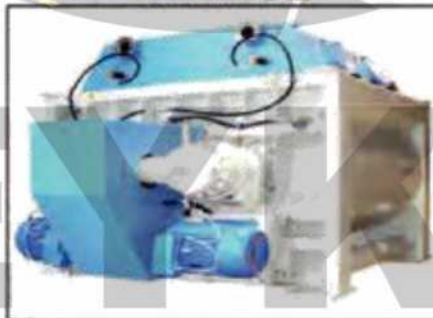

**BEYKOZMIX 2 m<sup>3</sup>**

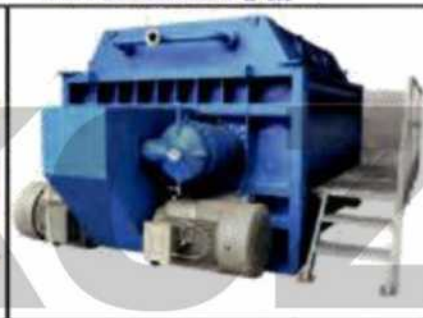

**BEYKOZMIX 3 m<sup>3</sup>**



# Mini Concrete Plant

**TEKNİK ÖZELLİKLERİ****TECHNICAL SPECIFICATIONS****ТЕХНИЧЕСКИЕ ОСОБЕННОСТИ**

Kapasitesi - Capacity - Capacité

Maximum Agregat Tane Büyüklüğü - Maximum Aggregate Grain Size

Максимальный размер частиц агрегата

Toplam motor gücü - Total engine power - Общая мощность двигателя

Çalışma Voltajı - Working Voltage - Рабочее напряжение

**DEĞER - BİRİM****VALUE - UNIT****ЦЕНА-СТОИМОСТЬ**10 m<sup>3</sup> Saat / hour / Час

50 mm

11 kW

380 V / 50 Hz

# BIYIKKOZ

## Mini Concrete Plant

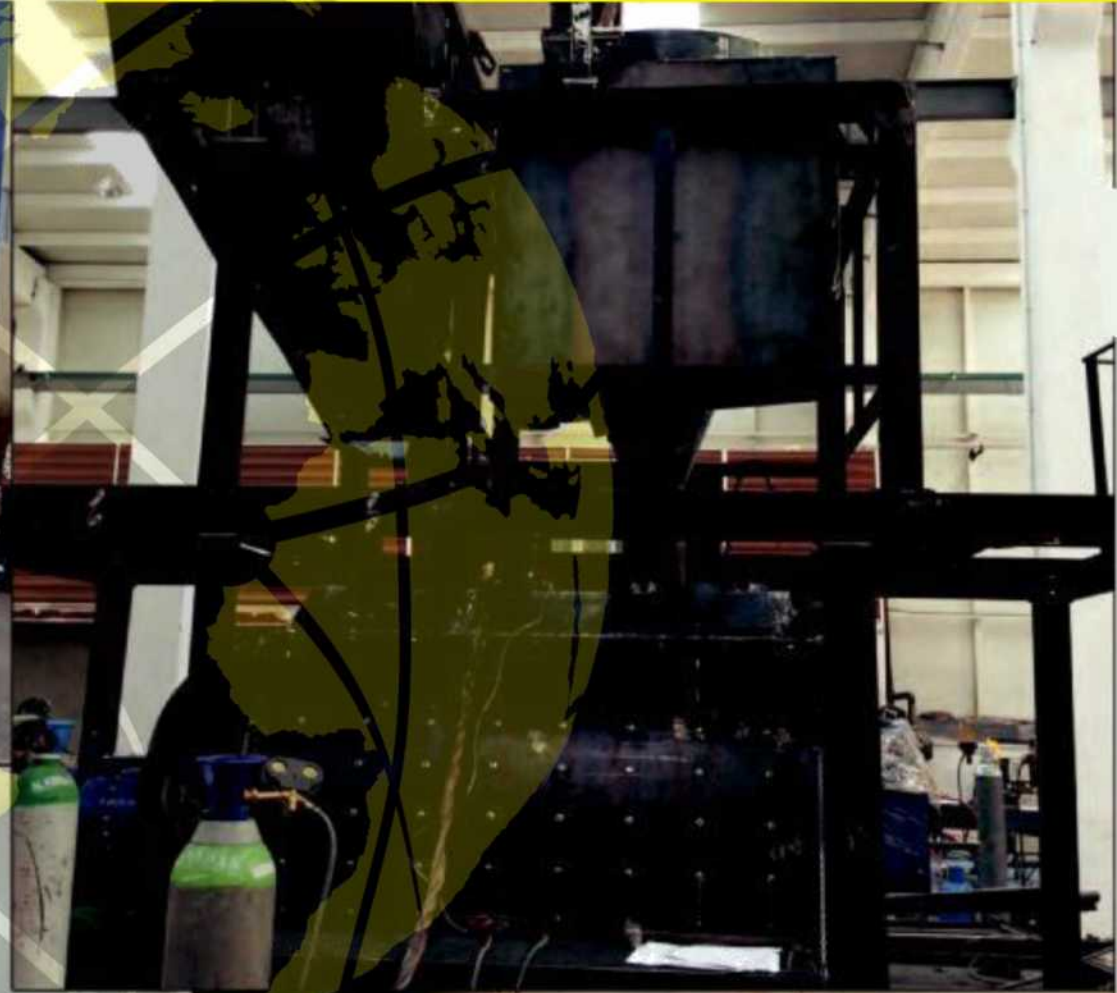



TEKNİK ÖZELLİKLERİ	DEĞER - BİRİM
Kapasitesi	400 ton /saat
Bunker haznesi	3 m <sup>3</sup> Üstü Izgaralı
Konveyör	800 x 18500 mm
Motor	22 kW
Döner oluk	1,1 kW

TECHNICAL SPECIFICATIONS	VALUE - UNIT
Capacity	400 ton / hour
Bunker Reservoir	3 m <sup>3</sup> Top Grid
Conveyor	800 x 18500 mm
Engine	22 kW
Rotating groove	1.1 kW

ТЕХНИЧЕСКИЕ ОСОБЕННОСТИ	ЦЕНА-СТОИМОСТЬ
Мощность	400 Тонна / Час
Камера бункера	3 м <sup>3</sup> ТВерхняя решетка
Конвейер	800 x 18500 мм
Двигатель	22 кВт
Вращающийся желоб	1.1 кВт



**BEY**  
Mini Concrete Plant





BEYKOZ 001  
Loadceller - Loadceller -  
Погрузчик

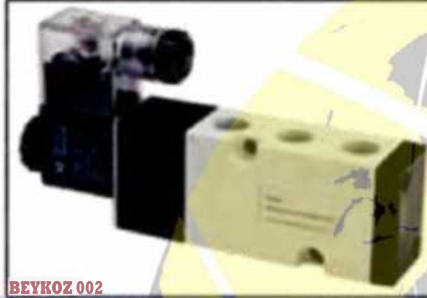

BEYKOZ 002  
Pnömatik Valfler - Pneumatic Valves -  
Пневмоарматуры



BEYKOZ 003  
Şartlandırıcı - Conditioner -  
Кондиционер



BEYKOZ 004  
Pnömatik Rekorlar - Pneumatic Records -  
Пневматические записи



BEYKOZ 005  
Nem Ölçer - Hygrometer - Влагомер



BEYKOZ 006  
Klapeiler - Valves - Клапаны

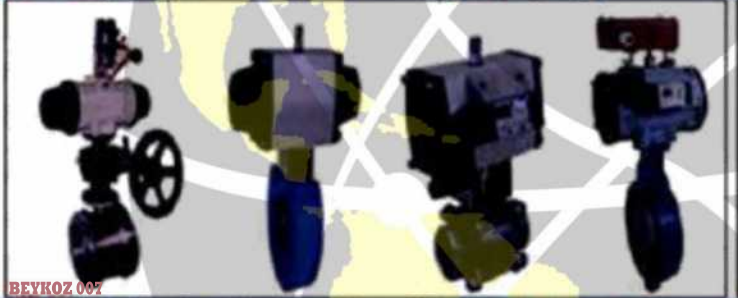

BEYKOZ 007  
Aktüatörlü Vanalar - Actuator Valves - Клапаны с приводом



BEYKOZ 008  
Silindriiler - Rollers - Цилиндры



BEYKOZ 009  
Sinter Susturucu - Sintered Muffler -  
Алюминатла глушитель



BEYKOZ 010  
Spiral Hortumlar - Spiral Hoses -  
Спиральные шланги



BEYKOZ 011  
Konum İndikatör - Location Indicator  
Индикатор положения



BEYKOZ 012  
Klape Sürücüler - Valve Discs -  
Приводы клапана

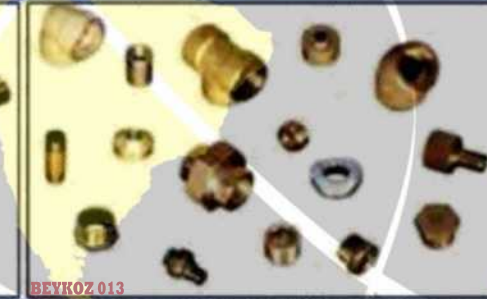

BEYKOZ 013  
Tesisat Malzemeleri - Plumbing Equipments -  
Монтажные материалы



BEYKOZ 014  
Hava Tankı - Air Tank -  
Воздушный резервуар



BEYKOZ 015  
Rulman Yatakları - Roller Bearings -  
Подшипники скольжения



BEYKOZ 016  
Kompresör - Compressor -  
Компрессор



BEYKOZ 017  
Endüktif Sensörler - Inductive Sensors -  
Индуктивные датчики



BEYKOZ 018  
Vibratörler - Vibrators - Вибраторы



BEYKOZ 019  
Klape - Valve - Клапан



BEYKOZ 020  
Pulsaç Valf - Pulse Valve -  
Мембранный клапан



BEYKOZ 021  
Cimento Besleme - Cement Feeder -  
Поставки цемента



YEDEK PARÇALAR / SPARE PARTS / ЗАПАСНЫЕ ЧАСТИ



BEYKOZ 022  
Helikon Ekipmanları - Spiral Equipments -  
Аппаратуры винтового конвейера

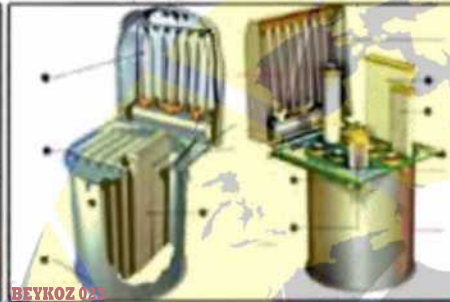

BEYKOZ 023  
Silotop Filtre - Silotop Filters - Филтр силотоп



BEYKOZ 024  
Emniyet Valfi - Safety Valve -  
Предохранительный клапан



BEYKOZ 025  
Hava Jeti - Air Jet -  
Воздушная струя



BEYKOZ 026  
Seviye Güç Göstergesi - Power Level  
Indicator - Указатель уровня



BEYKOZ 027  
İpli Şalter - Corded Switch -  
Переносный выключатель



BEYKOZ 028  
Lastik Band Düz Tirnaklı -  
Nonspiked Rubber Band - Прямая резинка



BEYKOZ 029  
Sıyırıcı Lastik - Scraper Rubber -  
Скребок резинка



BEYKOZ 030  
İtme ve Gergi Tımburları - Driving Drum  
Приводные и натяжные барабаны



BEYKOZ 031  
Kasnaklar - Balancing Wheels -  
Шкивы



BEYKOZ 032  
Elektronik Motor - Elektronic Engine -  
Электронный двигатель



BEYKOZ 033  
Redüktörler - Reducers -  
Коробки передач



BEYKOZ 034  
Devir Kayış İletkenli Togg Switching Switch -  
Переключатель с диалогной защелкой



BEYKOZ 035  
Konveyör Modülü - Conveyor Module -  
Конвейер модуль



BEYKOZ 036  
Tasvirici Roller, Zıplıya - Geçirici Roller ve Kalıyıcı Roller / Carrying Roller - Beating Rollers - Roll-back  
and Guide Roller / Ролик носитель - ударный ролик - Вспомогательный и направляющий ролик



BEYKOZ 037  
İç Aşınmazlar - Interval Wears -  
Внутренний Коррозионностойкие



BEYKOZ 038  
Karıştırıcı Kollar ve Valfler - Mixing Handles and Valves  
Смешивающие мешалки и устройства



BEYKOZ 039  
Yataklar ve İç Yataklar Matrisleri - Bearings and Inner  
Bearing Equipments - Крышки и матрицы внутренних подшипников



BEYKOZ 040  
Karıştırıcı Redüktörleri - Mixing Reducers -  
Смешивающие редукторы



BEYKOZ 041  
Sanziman Parçaları - Transmission  
Equipments - Аппараты трансмиссии



BEYKOZ 042  
Otomatik Yağlama - Automatic  
Lubrication - Автоматическая смазка



BEYKOZ 043  
Rulmanlar - Roller Bearings -  
Подшипники скольжения



BEYKOZ 044  
İç Yatak - Inner Bearing -  
Внутренние кровати

**KIRMA ELEME TESİSLERİ / CRUSHING SCREENING PLANTS / БЕТОННЫЕ СТАНЦИИ**



**Produce Your Own Concrete...**



**BEYKOZ**

Mini Concrete Plant

**BEYKOZ BETON SANTRALI İTH.İHR.PAZ.VE TİC.LTD.ŞTİ.**

**BEYKOZ BRAND MINI CONCRETE BATCHING PLANT MANUFACTURER**

**Factory : Saray mahallesi Keresteciler Sanayi Sitesi 3. Cad.No: 43 Kahramankazan/Ankara / Turkiye**

**Tel : +90 312 354 7137 Fax : +90 312 354 7138 Whatsapp : +90 506 375 1206**

**info@miniconcreteplant.com**

**www.miniconcreteplant.com**